

BeoCenter 6–26

Referentiehandboek

Inhoud van het referentiehandboek

De inhoud van dit referentiehandboek is in meerdere hoofdstukken onderverdeeld. Elk hoofdstuk begint met zijn eigen gedetailleerde inhoudsopgave met paginaverwijzingen. Teksten in zwart verwijzen naar het huidige hoofdstuk, terwijl de resterende hoofdstukken in algemene termen worden beschreven en in grijs worden weergegeven.

De belangrijkste hoofdstukken zijn:

- Geavanceerde bediening
- Zenders afstemmen en voorkeuren instellen
- Opstelling, aansluitpanelen en aansluitingen
- BeoLink-systeem
- Index

Menu-overzicht

De illustratie op deze pagina geeft de inhoud van het menusysteem weer en geeft tevens aan waar in het referentiehandoek u verdere informatie vindt over de menu's.

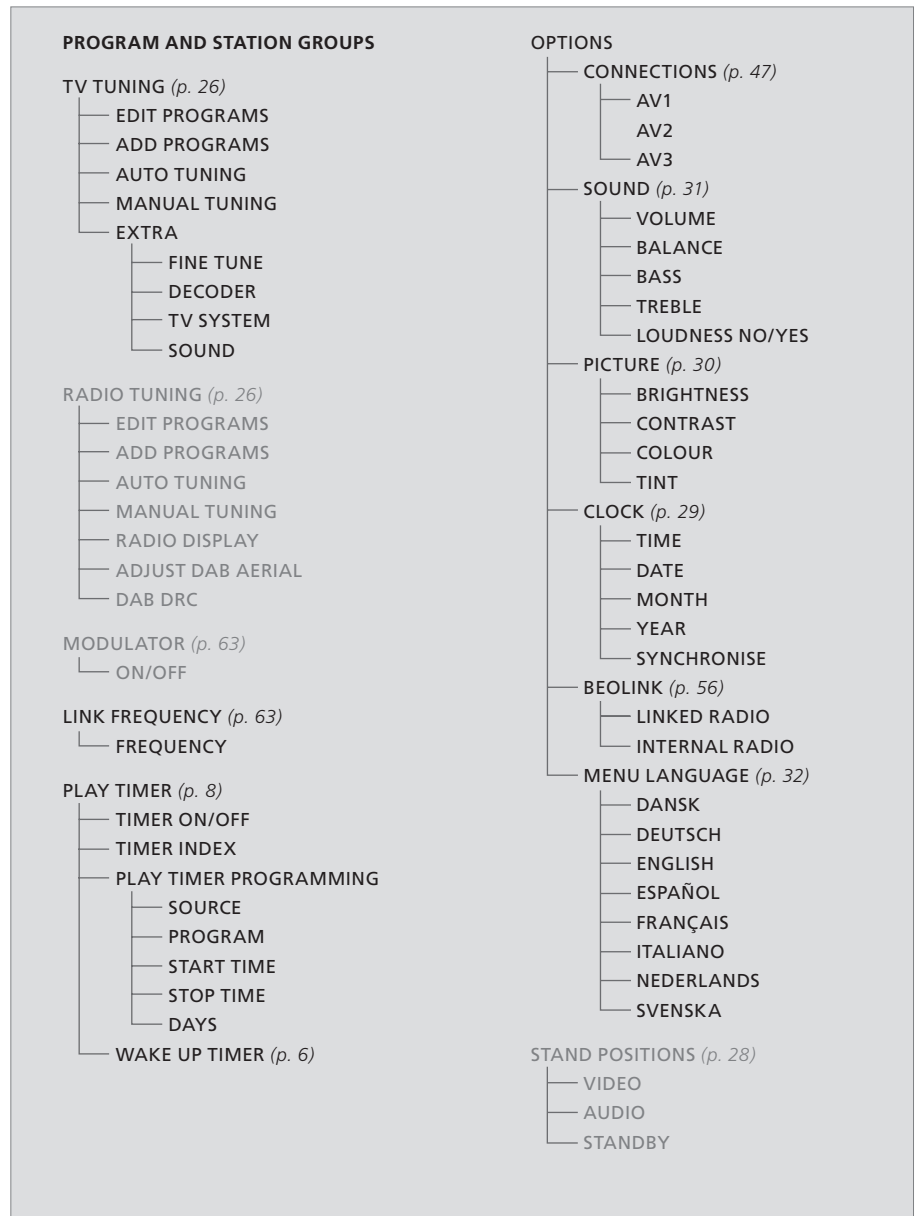

Het uitgebreide schermmenu voor de televisie.
De beschikbaarheid van de in grijs weergegeven menu-items hangt af van de optionele extra's die op uw systeem zijn geïnstalleerd.

Druk op MENU op de Beo4 om het hoofdmenu te openen.

Hier leest u hoe u de bijzondere functies van de televisie gebruikt.

Dit hoofdstuk bevat eveneens informatie over hoe u een aangesloten set-top box en overige aangesloten videoapparatuur bedient.

- **Wake-up Timer, 6**
- **De televisie zo instellen, dat deze automatisch in- en uitschakelt, 8**
- **Set-top box bedienen, 10**
- **Uw televisie als een computermonitor gebruiken, 12**
- **Surround sound, 13**

Zenders afstemmen en voorkeuren instellen, 15

Hier leest u hoe u de televisie voor de eerste keer instelt en hoe u de zenders afstemt. Dit hoofdstuk bevat tevens informatie over het instellen van tijd, datum, standen, beeld en geluid.

Opstelling, aansluitpanelen en aansluitingen, 35

Hier leest u hoe u de televisie moet plaatsen en opstellen en waar de aansluitingen zich bevinden. U ontdekt ook hoe u een decoder, set-top box of videorecorder op uw televisie aansluit en hoe u extra apparatuur registreert. Ten slotte bevat dit hoofdstuk ook informatie over het aansluiten van luidsprekers, het omvormen van de televisie tot een surround-soundsysteem en het kiezen van luidsprekercombinaties.

BeoLink-systeem, 55

Hier leest u hoe u een audiosysteem op uw televisie aansluit en een geïntegreerd audio-/videosysteem bedient. Verder leest u hoe u aansluitingen in een secundaire ruimte maakt, een BeoLink-systeem bedient en uw televisie in een secundaire ruimte installeert. Ook leest u hoe u de Beo4 aan uw systeem kunt aanpassen.

Index, 68

Wake-up Timer

U kunt u 's morgens door de televisie laten wekken.

De Wake-up Timer is een eenmalige timer, die een uur duurt. Zoals bij een wekker wordt het alarm uitgeschakeld nadat het is afgegaan. Het werkt alleen op de televisie waarvoor het is geprogrammeerd.

Als u een Wake-up Timer hebt ingesteld en daarna een nieuwe timerinstelling wilt opgeven, geeft de televisie automatisch de laatst ingevoerde tijd aan.

Wake-up Timer-instellingen kunnen natuurlijk ook weer worden uitgeschakeld.

Als u een Wake-up Timer hebt geprogrammeerd, kan de televisie geen deel uitmaken van een normale Play Timer of Standby Timer totdat de Wake-up Timer is uitgevoerd of uitgeschakeld.

Een Wake-up Timer invoeren

U moet de bron en het zendernummer van uw Wake-up Timer en de starttijd selecteren.

Instellingen voor een Wake-up Timer invoeren...

- > Druk op **MENU** om het menu TV SETUP te openen en druk op ▼ om PLAY TIMER te markeren.
- > Druk op **GO** om het menu PLAY TIMER te openen en druk op ▼ om WAKE UP TIMER te markeren.
- > Druk op **GO** om het menu WAKE UP TIMER te openen.
- > Druk op ▲ of ▼ om door de menu-items te bladeren.
- > Gebruik de cijfertoetsen om informatie in te voeren of druk op ◀ of ▶ om de instellingen voor elk item te bekijken.
- > Nadat u de vereiste informatie hebt ingevuld, drukt u op **GO** om uw Wake-up Timer op te slaan.
- > Druk op **EXIT** om alle menu's te verlaten.

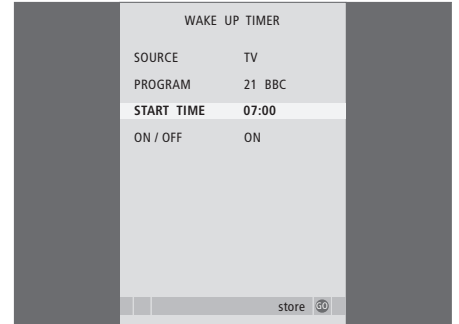

Items in het menu WAKE-UP TIMER...

- SOURCE ...** Kies de bron voor uw Wake-up Timer uit de voor uw systeem beschikbare bronnen.
- PROGRAM (zendernummer) ...** Kies het gewenste zendernummer.
- START TIME ...** Toets het tijdstip in waarop het systeem moet beginnen te spelen.
- ON/OFF ...** Schakel uw Wake-up Timer in of uit. Kies voor ON om de Wake-up Timer in te schakelen en OFF om hem uit te schakelen.

Een Wake-up Timer controleren of wissen

U kunt de Wake-up Timer-instellingen bekijken om de tijd te controleren of om de Wake-up Timer uit te schakelen door deze op OFF te zetten.

Instellingen voor een Wake-up

Timer wijzigen of wissen...

- > Druk op **MENU** om het menu TV SETUP te openen en druk op ▼ om PLAY TIMER te markeren.
- > Druk op **GO** om het menu PLAY TIMER te openen en druk op ▼ om WAKE UP TIMER te markeren.
- > Druk op **GO** om het menu WAKE UP TIMER te openen.
- > Druk op ▲ of ▼ om door de menu-items te bladeren.
- > Gebruik ◀ of ▶ om instellingen te wijzigen of een nieuwe tijd in te voeren met de cijfertoetsen. Wijzig de instelling ON/OFF in OFF als u de Wake-up Timer wilt wissen.
- > Als u uw wijzigingen hebt uitgevoerd, drukt u op **GO** om ze op te slaan.
- > Druk op **EXIT** om alle menu's te verlaten.

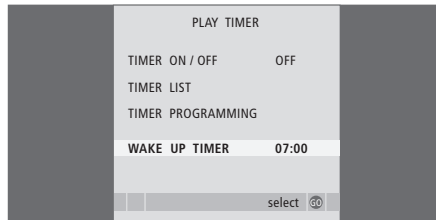

De televisie zo instellen, dat deze automatisch in- en uitschakelt

U kunt ervoor zorgen dat de televisie zichzelf automatisch in- en uitschakelt via de functies voor afspelen en stand-by zetten met de timer, bijvoorbeeld als er een programma is dat u niet wilt missen.

U kunt maximaal zes timerinstellingen vastleggen. Op het scherm kunt u een lijst met uw timerinstellingen openen. In deze lijst kunt u de timerinstellingen bewerken of wissen.

Als de televisie via een Master Link-kabel is geïntegreerd met een audiosysteem van Bang & Olufsen, kunt u de functies voor afspelen en stand-by zetten met de timer ook op deze systemen gebruiken.

Als u de timer wilt programmeren, moet de interne klok wel op de juiste tijd zijn ingesteld. Meer informatie hierover leest u in het hoofdstuk 'Tijd en datum instellen' op pagina 29.

Voordat u begint...

Als u met een Master Link-kabel een audio- of videoproduct van Bang&Olufsen op uw televisie aansluit, kunt u dit product via het menu *Play Timer* al dan niet opnemen in timerfuncties. Als u bijvoorbeeld de timerfuncties wilt gebruiken voor de televisie maar niet voor het audiosysteem, zet u de *Play Timer* van de televisie op ON en de *Play Timer* van het audiosysteem op OFF.

De *Play Timer* inschakelen...

- > Druk op **MENU** om het menu TV SETUP te openen en druk op ▼ om PLAY TIMER te markeren.
- > Druk op **GO** om het menu PLAY TIMER te openen en druk op ▼ of ▲ om TIMER ON/OFF te markeren.
- > Druk op **GO** om het menu TIMER ON/OFF te openen.
- > Druk op ◀ of ▶ om ON zichtbaar te maken.
- > Druk op **GO** om deze instelling op te slaan.

Raadpleeg voor meer informatie over het in- en uitschakelen van de Play Timer voor een aangesloten audio- of videoproduct van Bang & Olufsen de bij het product geleverde handleiding.

Afspelen en stand-by zetten met de timer

U kunt de timer zo programmeren dat de televisie elke week op dezelfde dag en dezelfde tijd automatisch in- of uitschakelt.

Instellingen voor afspelen en stand-by zetten met de timer...

- > Druk op **MENU** om het menu TV SETUP te openen en druk op ▼ om PLAY TIMER te markeren.
- > Druk op **GO** om het menu PLAY TIMER te openen en druk op ▼ om PLAY TIMER PROGRAMMING te markeren.
- > Druk op **GO** om het menu PLAY TIMER PROGRAMMING te openen.
- > Druk op ▲ of ▼ om door de menu-items te bladeren.
- > Gebruik de cijfertoetsen om informatie in te voeren of druk op ◀ of ▶ om de instellingen voor elk item te bekijken. Als DAYS gemarkeerd is, drukt u één keer op ▶ om door de dagen te kunnen bladeren en drukt u op ▲ of ▼ om een niet gewenste dag te verwijderen. Druk op ▶ om naar de volgende dag te gaan en druk op ◀ om terug te gaan naar de vorige dag. Als de gewenste dag of dagen worden weergegeven, drukt u op **GO** om deze te bevestigen.
- > Nadat u de vereiste informatie hebt ingevuld, drukt u op **GO** om uw timerinstellingen op te slaan.
- > Druk op **EXIT** om alle menu's te verlaten.

LET OP! Als de televisie staat opgesteld in een secundaire ruimte, moet u de timer programmeren via het systeem in de primaire ruimte.

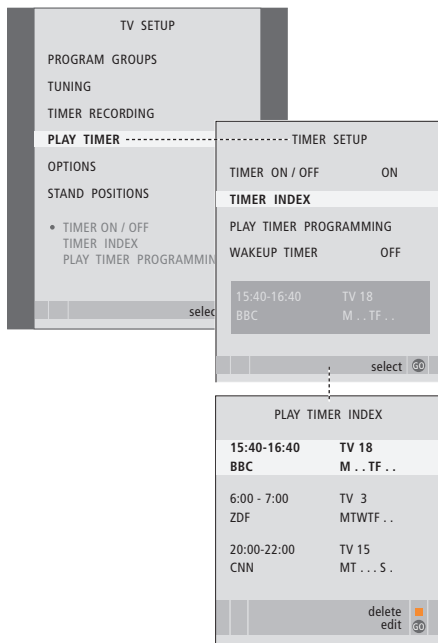

Afkortingen voor dagen van de week:

M ...	Maandag
T ...	Dinsdag
W ...	Woensdag
T ...	Donderdag
F ...	Vrijdag
S ...	Zaterdag
S ...	Zondag

Timerinstellingen bekijken, bewerken of wissen

Open de lijst met timerinstellingen op het scherm. In deze lijst kunt u de timerinstellingen bewerken of wissen.

Timerinstellingen bekijken, bewerken of wissen...

- > Kies **TIMER INDEX** in het menu **TIMER SETUP** om de lijst met timerinstellingen te openen. De eerste timerinstelling in de lijst is al gemarkeerd.
- > Druk op **▲** of **▼** om de cursor te verplaatsen naar een timerinstelling die u wilt bewerken.
- > Druk op **GO** en volg de procedure die aan de linkerkant wordt vermeld om een instelling te bewerken.
- > Druk op de gele toets om een geselecteerde instelling te wissen.
- > Als u van gedachten verandert, drukt u op **◀** om de instelling weer in de lijst te zetten. U kunt ook op **EXIT** drukken om alle menu's te sluiten.
- > Druk nogmaals op de gele toets om de instelling te wissen.

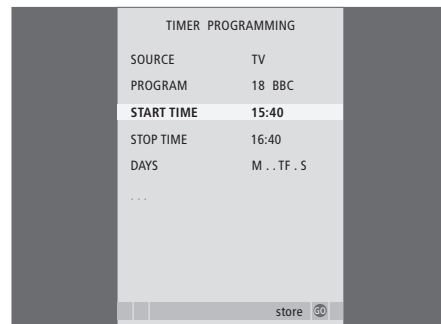

Items in het menu **TIMER PROGRAMMING...**

SOURCE ...

Kies de bron voor uw Timer uit de voor uw systeem beschikbare bronnen. Kies **STANDBY** als u wilt dat de televisie uitschakelt. Als u andere compatibele audio- of videosystemen op de televisie hebt aangesloten, worden deze eveneens uitgeschakeld.

PROGRAM (Zendernummer) ... Nadat u de bron hebt geselecteerd, kiest u het gewenste zendernummer.

START TIME en STOP TIME ... Toets de tijdstippen in waarop het systeem moet starten of stoppen met spelen. Als u de bron voor de timer stand-by hebt gezet, kunt u alleen een eindtijd instellen.

DAYS ... Kies de gewenste dag of dagen van de week waarop het timerprogramma moet worden uitgevoerd. Alle dagen van de week verschijnen nu, te beginnen met de M van maandag.

U kunt een bron, zoals A.MEM, alleen gebruiken als deze in uw opstelling is opgenomen.

Set-top box bedienen

De ingebouwde Set-top Box Controller fungeert als schakel tussen een door u gekozen set-top box en de Beo4-afstandsbediening. Als u een set-top box hebt aangesloten, kunt u via de Beo4-afstandsbediening toegang krijgen tot de programma's en functies van de set-top box.

Bepaalde functies zijn direct toegankelijk via de Beo4 als u de set-top box aanzet. Andere functies zijn beschikbaar via het menu Set-top Box Controller dat u op het scherm kunt openen.

Het menu Set-top Box Controller

Enkele toetsen op de afstandsbediening van de set-top box zijn niet direct beschikbaar op de Beo4. Open het menu Set-top Box Controller op het scherm voor informatie over de Beo4-toetsen waarmee u specifieke diensten of functies van de set-top box kunt activeren.

Druk hierop om de set-top box aan te zetten **DTV**

Druk hierop om het menu Set-top Box Controller te openen **MENU**

Druk op de cijfertoets die de gewenste functie activeert of... **1 – 9**

...druk op een van de gekleurde toetsen om een functie te activeren

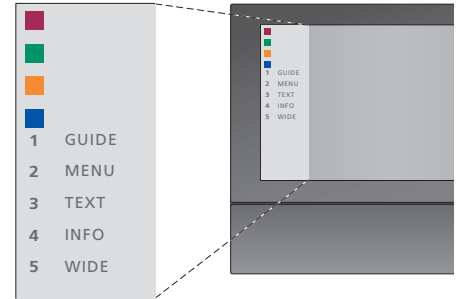

Voorbeeld van een menu Set-top Box Controller – De Beo4-toetsen staan links in het menu en de set-top box-toetsen rechts.

LET OP! Als uw televisie is uitgerust met de optionele DVB-module, kunt u een aangesloten set-top box activeren met de V.AUX aanwijzing op het display van de Beo4. Als er geen DVB-module is voorzien, kunt u de set-top box activeren met de DTV-knop.

Universele bediening van de Beo4

Als u weet met welke Beo4-toets u de gewenste functie activeert, kunt u die functie oproepen zonder eerst het menu Set-top Box Controller te openen.

Terwijl de set-top box is geactiveerd...

Druk op GO en de cijfertoets die de gewenste functie activeert **GO**
1 – 9

Druk op een van de gekleurde toetsen om een functie te activeren 

Druk op GO en vervolgens op **GO**
▲ of ▼ om direct omhoog of omlaag door zenders te bladeren ▲ ▼

Druk op GO en houd deze toets ingedrukt om afhankelijk van uw set-top box de Program Guide of de kop 'Now/Next' op het scherm te brengen **GO**

Het eigen menu van de set-top box gebruiken

Nadat u de set-top box hebt geactiveerd, kunt u via de Beo4-afstandsbediening de eigen menu's van de set-top box gebruiken, zoals de program guide.

Terwijl het eigen menu van de set-top box staat afgebeeld...

Druk hierop om de cursor omhoog of omlaag te verplaatsen ▲ ▼

Druk hierop om de cursor naar links of rechts te verplaatsen ◀ ▶

Druk hierop om een functie te selecteren en te activeren **GO**
GO

Druk op GO en vervolgens op ◀ ◀ **GO**
of ▶ ▶ om tussen menupagina's of in programlijsten te bladeren ◀ ▶

Druk hierop om menu's te verlaten of terug te keren naar een vorig menu* **STOP**

Druk hierop om menu's te verlaten en verschillende modi te kiezen of te verlaten, zoals de radio **EXIT**

Gebruik de gekleurde toetsen zoals aangegeven in de menu's van de set-top box 

**Afhankelijk van uw set-top box is het mogelijk dat u twee keer op EXIT in plaats van op STOP moet drukken om naar een vorig menu terug te gaan.*

Als de set-top box als bron is gekozen, drukt u tweemaal op MENU om het hoofdmenu van de televisie te openen.

Een set-top box in een secundaire ruimte gebruiken

Als uw set-top box is aangesloten op de televisie in de primaire ruimte, kunt u de set-top box bedienen vanaf de televisie in de secundaire ruimte. Het menu Set-top Box Controller kan echter niet worden afgebeeld op het televisiescherm in de secundaire ruimte.

Druk hierop om de set-top box in de primaire ruimte aan te zetten **DTV**

Druk op GO en de cijfertoets die de gewenste functie activeert **GO**
1 – 9

Druk op een van de gekleurde toetsen om een functie te activeren 

Uw televisie als een computermonitor gebruiken

Als u uw televisie op een computer aansluit, zoals beschreven op pagina 41, kunt u deze als een monitor gebruiken.

BELANGRIJK! Als u een computer op uw televisie wilt aansluiten en de televisie als monitor wilt gebruiken, zorg er dan voor dat u de televisie, de computer, en alle op de computer aangesloten apparatuur loskoppelt van het stopcontact voordat u de computer en de televisie met elkaar verbindt.

Bij gebruik moet de computer zijn aangesloten op een geaard stopcontact zoals beschreven in de installatie-instructies van de computer.

Het computerbeeld op het scherm openen

Om het computerbeeld op het televisiescherm te bekijken, moet u het openen met Beo4.

Het computerbeeld openen...

Druk hier herhaaldelijk op tot op het Beo4-display PC verschijnt

LIST

PC

Druk hierop om het beeld te openen

GO

U kunt nu met uw computer werken zoals u gewend bent.

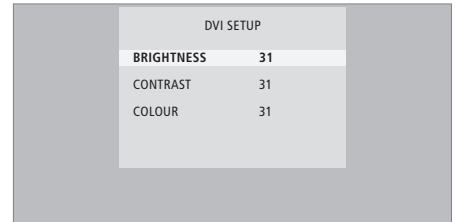

Als het computerbeeld op het scherm verschijnt, moet u het menu DVI SETUP openen om helderheid, contrast en kleur aan te passen.

Beeldafregelingen...

- > Druk op **MENU** om het menu DVI SETUP te openen.
- > Druk op ▲ of ▼ om door de menuopties te bladeren.
- > Druk op ◀ of ▶ om de instellingen aan te passen.
- > Druk op **GO** om uw instellingen op te slaan en het menu te sluiten.

De instellingen die u in dit menu uitvoert, zijn alleen van toepassing op de pc-opstelling.

Als uw televisie is uitgerust met de optionele surround-soundmodule, kunt u uw systeem uitbreiden tot een volledig surround-soundsysteem door vier Bang & Olufsen-luidsprekers en een BeoLab 2-subwoofer aan te sluiten*.

Wanneer u een van de bronnen inschakelt, kunnen de luidsprekers in een surround-soundsysteem worden in- of uitgeschakeld, afhankelijk van het type geluid dat bij de gebruikte bron hoort.

Luidsprekers selecteren voor filmgeluid

U kunt de luidsprekercombinatie kiezen die past bij de bron die u gebruikt, mits de diverse geluidstypen beschikbaar zijn op uw systeem.

Druk herhaaldelijk op deze toets tot SPEAKER verschijnt op het Beo4-display

LIST

SPEAKER

Druk op het nummer van de gewenste luidsprekercombinatie. De geselecteerde luidsprekers worden automatisch ingeschakeld

1 – 5

Druk hierop om de balans tussen de luidsprekers voor en achter aan te passen



Druk hierop om de balans tussen de linker- en rechterluidsprekers aan te passen



Druk hierop om SPEAKER van het Beo4-display te verwijderen en terug te gaan naar de gebruikte bron

EXIT

Als u slechts twee luidsprekers voor aan de televisie hebt toegevoegd, hebt u alleen de keuze uit SPEAKER 1–3.

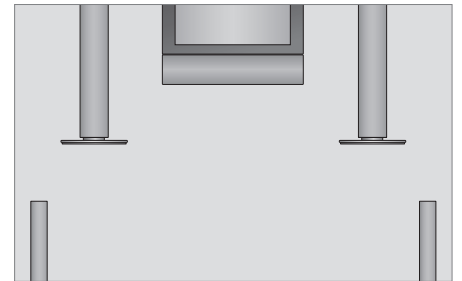

Luidsprekercombinaties

SPEAKER 1 ... Geluid alleen via de middenluidspreker.

SPEAKER 2 ... Stereogeluid in de twee luidsprekers voor. De BeoLab 2-subwoofer is actief.

SPEAKER 3 ... De middenluidspreker, de luidsprekers voor en de BeoLab 2-subwoofer zijn actief.

SPEAKER 4 ... Versterkt stereogeluid via de luidsprekers voor en achter. De BeoLab 2-subwoofer is actief.

SPEAKER 5 ... Surround sound via alle luidsprekers, inclusief de BeoLab 2-subwoofer. Voor programma's met Surround Sound.

SPEAKER 4 en 5 zijn alleen beschikbaar als uw televisie is uitgerust met de optionele surround-soundmodule.

*LET OP! Meer informatie over hoe u de luidsprekers op de televisie aansluit leest u in het hoofdstuk 'Luidsprekeropstelling – surround sound' op pagina 48.

Hier leest u hoe u de procedure voor het eerste gebruik uitvoert en alle beschikbare zenders automatisch kunt afstemmen. Daarnaast vindt u informatie over het wijzigen van geprogrammeerde zenders en het aanpassen van bepaalde instellingen, zoals tijd, datum, beeld en geluid.

Meer informatie over het plaatsen van uw televisie en het aansluiten van extra videoapparatuur leest u in het hoofdstuk *'Opstelling, aansluitpanelen en aansluitingen'* op pagina 35.

Geavanceerde bediening, 5

Hier leest u alles wat u moet weten over de bijzondere functies van uw televisie, zoals het afspelen en stand-by zetten met de timer en een aangesloten set-top box. Lees ook hoe u een surround-soundsysteem kunt bedienen.

Zenders afstemmen en voorkeuren instellen, 15

- De televisie instellen voor het eerste gebruik, 16
- Geprogrammeerde zenders bewerken, 20
- Zenders opnieuw afstemmen of toevoegen, 26
- Standaardposities voor de televisie instellen, 28
- Tijd en datum instellen, 29
- Beeld- en geluidsinstellingen aanpassen, 30
- Menutaal kiezen, 32
- Het radiodisplay kiezen, 33

Opstelling, aansluitpanelen en aansluitingen, 35

Hier leest u hoe u de televisie moet plaatsen en opstellen en waar de aansluitingen zich bevinden. U ontdekt ook hoe u een decoder, set-top box of videorecorder op uw televisie aansluit en hoe u extra apparatuur aanmeldt. Ten slotte bevat dit hoofdstuk ook informatie over het aansluiten van luidsprekers, het omvormen van de televisie tot een surround-soundsysteem en het kiezen van luidsprekercombinaties.

BeoLink-systeem, 55

Hier leest u hoe u een audiosysteem op uw televisie aansluit en een geïntegreerd audio-/videosysteem bedient. Verder leest u hoe u aansluitingen in een secundaire ruimte maakt, een BeoLink-systeem bedient en uw televisie in een secundaire ruimte installeert. Ook leest u hoe u de Beo4 aan uw systeem kunt aanpassen.

Index, 68

De televisie instellen voor het eerste gebruik

De hier beschreven installatieprocedure voor het eerste gebruik wordt alleen geactiveerd als de televisie wordt aangesloten op de netstroom en voor het eerst wordt aangezet.

U moet de menutaal kiezen, alle extra aangesloten apparatuur aanmelden, het radiodisplay kiezen, de middenpositie voor de gemotoriseerde stand bepalen (als uw televisie hiermee is uitgerust) en het automatische afstemmen van tv- en radiozenders starten.

De menutaal kiezen

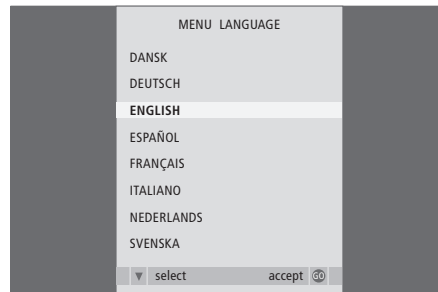

De eerste keer dat u de televisie inschakelt, moet u de taal kiezen waarin alle menu's worden weergegeven.

Het taalkeuzemenu verschijnt op het scherm. Als u de menutaal later wilt wijzigen, vindt u deze optie onder OPTIONS in het menu TV SETUP.

- > Druk op **TV** om de televisie aan te zetten. Het taalkeuzemenu verschijnt.
- > Druk op **▲** of **▼** om zo nodig door de weergegeven talen te bladeren.
- > Druk op **GO** om uw keuze op te slaan.

Extra apparatuur aanmelden vóór de automatische zenderafstemming

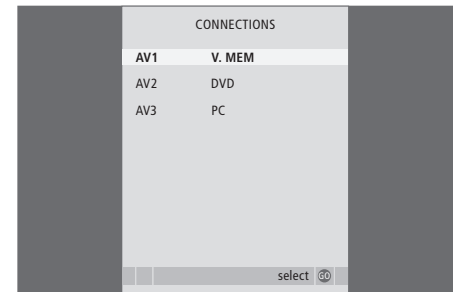

Sommige extra apparatuur wordt automatisch door de televisie gedetecteerd. U kunt de aanmelding van de desbetreffende apparatuur controleren en bevestigen.

Wanneer het menu CONNECTIONS verschijnt...

- > Druk op **▲** of **▼** om door de verschillende aansluitgroepen te bladeren: AV1, AV2 en AV3.
- > Druk op **GO** om een aangesloten product te kunnen aanmelden bij de gemarkeerde aansluitgroep.
- > Druk op **▲** of **▼** om door de aansluitingen in de groep te bladeren.
- > Druk op **◀** of **▶** om datgene wat u hebt aangesloten op de gemarkeerde aansluiting aan te melden.
- > Druk op **GO** om een andere aansluitgroep te kunnen selecteren.
- > Druk op de groene toets om op te slaan zodra u alle instellingen hebt ingevoerd.

LET OP! De beschreven FM- en DAB-radiofuncties zijn alleen beschikbaar als uw televisie is uitgerust met de optionele FM-module of de FM/DAB-module.

Radiodisplay kiezen



Voordat u de zenders programmeert, wordt u eerst gevraagd welk type display u op het televisiescherm wilt laten verschijnen als u radio als bron kiest.

Als het menu DISPLAY SETUP verschijnt...

- > Druk op ◀ of ▶ om door de beschikbare instellingen te bladeren. Het gekozen displaytype wordt in het menu getoond als u de instellingen wijzigt.
- > Druk op GO om uw keuze op te slaan.

Alle zenders en instellingen opslaan



Wanneer u uw keuze hebt gemaakt, verschijnt automatisch een menu voor het afstemmen van alle zenders op het scherm.

Als het menu voor automatische zenderafstemming verschijnt, ziet u de aanwijzing CHECK AERIAL CONNECTION die u eraan herinnert dat u moet controleren of de tv- en radioantennes goed zijn aangesloten.

- > Druk op GO om de automatische zenderafstemming te starten. Alle beschikbare zenders worden nu automatisch afgestemd.

De middenpositie bepalen

Als uw televisie is voorzien van de optionele gemotoriseerde voet, verschijnt het menu **STAND ADJUSTMENT** op het scherm. Nadat u de middenpositie hebt bepaald, kunt u uw favoriete posities voor de televisie selecteren wanneer de tv is ingeschakeld en stand-by staat.

Wanneer het menu **STAND ADJUSTMENT** verschijnt...

- > Druk op **GO** om te beginnen met het afstellen van de stand.
- > Als het afstellen wordt onderbroken, verschijnt de tekst 'ADJUSTMENT FAILED' op het scherm. Verwijder obstakels die in de draairuimte van de televisie staan en druk op **GO** om het afstellen opnieuw te starten.
- > Als het afstellen is voltooid, verschijnt de tekst 'ADJUSTMENT OK', gevolgd door het menu **STAND POSITIONS**.
- > Door de verschillende standposities bladeren; **VIDEO**, **AUDIO** en **STANDBY** door middel van ▲ en ▼ en druk op **GO** om het menu te openen.
- > Druk op ◀◀ of ▶▶ om de televisie te draaien.
- > Druk op de groene toets om iedere positie op te slaan.

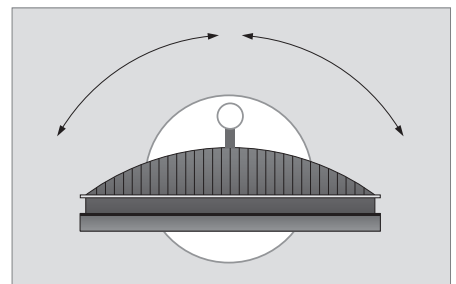

Controleer of er genoeg ruimte voor de televisie is om naar rechts en links te draaien.

Meer informatie over posities leest u in het hoofdstuk 'Standaardposities voor de televisie instellen' op pagina 28.

Geprogrammeerde zenders bewerken

U kunt in totaal slechts 99 radiozenders opslaan. Als het automatisch afstemmen van alle radiozenders meer dan 99 zenders oplevert, verschijnt het menu EDIT RADIO PROGRAMS na het afstemmen automatisch. Daarna kunt u de radiozenders naar de gewenste plaats in de lijst tussen nummers 1 en 99 plaatsen.

U kunt te allen tijde de volgorde veranderen waarin uw radio- en televisieprogramma's verschijnen. Hiertoe opent u het menu EDIT RADIO PROGRAMS of EDIT TV PROGRAMS. Met deze menu's kunt u de radio- en televisiezenders ook benoemen of verwijderen.

Als u een zender nauwkeuriger wilt afstemmen, gebruikt u het menu MANUAL TUNING.

Geprogrammeerde radiozenders verplaatsen

Als het automatisch afstemmen meer dan 99 zenders oplevert, verschijnt het menu EDIT RADIO PROGRAMS automatisch.

- > Druk op ►► om te beginnen met het bewerken van de radiozenders.
- > Druk op ▼ of ▲ om de zender te kiezen die u wilt verplaatsen.
- > Druk één keer op ►► om de zender buiten de lijst te plaatsen.
- > Druk op ▼ of ▲ om de zender te verplaatsen naar het gewenste zendernummer.
- > Druk op ◀◀ om de zender weer in de lijst op te nemen of van plaats te laten verwisselen met de zender die op het gewenste zendernummer staat.
- > Verplaats nu de zender waarmee de eerste zender van plaats is verwisseld naar een vrij nummer of naar een ander nummer dat al bezet is en herhaal de procedure. Of druk gewoon op de gele toets wanneer u de zender die buiten de lijst wordt geplaatst, wilt wissen.
- > Als u de gewenste zenders hebt verplaatst, drukt u op STOP om terug te bladeren door alle menu's of drukt u op EXIT om alle menu's te sluiten.

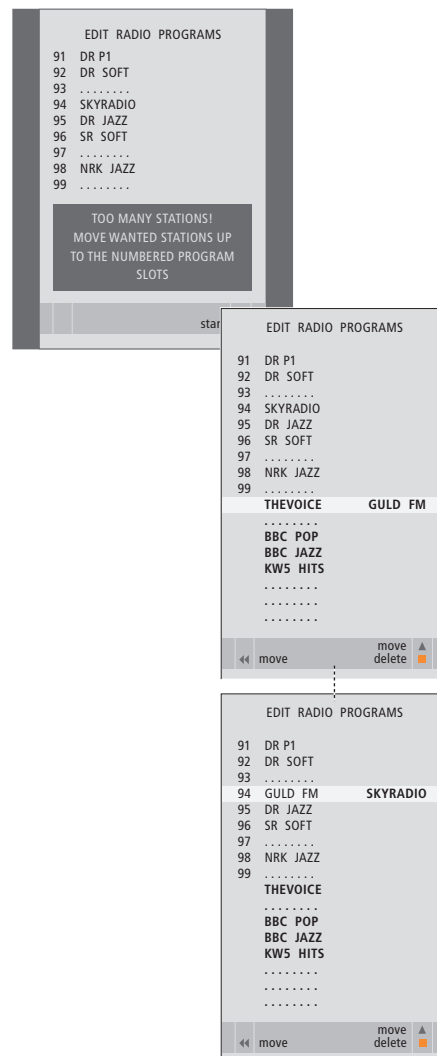

Alle zenders die een ongenummerde zenderplaats hebben gekregen, worden verwijderd als u het menu sluit.

LET OP! De beschreven FM-radiofuncties en DAB-radiofuncties zijn alleen beschikbaar als uw televisie is uitgerust met de optionele FM- of FM/DAB-module.

Geprogrammeerde zenders verplaatsen of wissen

U kunt ongewenste geprogrammeerde televisie- of radiozenders verplaatsen of verwijderen.

Zenders verplaatsen...

- > Druk op **TV** om de televisie aan te zetten of op **RADIO** om de radio aan te zetten.
- > Druk op **MENU** om het menu **SETUP** te openen en druk op **▼** om **TUNING** te markeren.
- > Druk op **GO** om het menu **TUNING** te openen. **EDIT PROGRAMS** is al gemarkeerd.
- > Druk op **GO** om het menu **EDIT PROGRAMS** te openen.
- > Druk op **▼** of **▲** om de zender te kiezen die u wilt verplaatsen.
- > Druk op **▶▶** om de zender te kunnen verplaatsen. De zender wordt nu buiten de lijst geplaatst.
- > Druk op **▼** of **▲** om de zender te verplaatsen naar het gewenste zendernummer.
- > Druk op **◀◀** om de zender weer in de lijst op te nemen of van plaats te laten verwisselen met de zender die op het gewenste zendernummer staat.
- > Verplaats nu de zender waarmee de eerste zender van plaats is verwisseld naar een vrij nummer of naar een ander nummer dat al bezet is en herhaal de procedure.
- > Als u de gewenste zenders hebt verplaatst, drukt u op **STOP** om terug te bladeren door alle menu's of drukt u op **EXIT** om alle menu's te sluiten.

Zenders wissen...

- > Druk op **TV** om de televisie aan te zetten of op **RADIO** om de radio aan te zetten.
- > Druk op **MENU** om het menu **SETUP** te openen en druk op **▼** om **TUNING** te markeren.
- > Druk op **GO** om het menu **TUNING** te openen. **EDIT PROGRAMS** is al gemarkeerd.
- > Druk op **GO** om het menu **EDIT PROGRAMS** te openen.
- > Druk op **▼** of **▲** om de zender te kiezen die u wilt wissen.
- > Druk op **▶▶** om de zender buiten de lijst te plaatsen.
- > Druk op de gele toets om de zender te kunnen wissen. De zender wordt vervolgens in het rood weergegeven.
- > Druk nogmaals op de gele toets om de zender definitief te wissen of druk tweemaal op **◀◀** om de zender terug in de lijst te plaatsen.
- > Als u de gewenste zenders hebt gewist, drukt u op **EXIT** om alle menu's te sluiten.

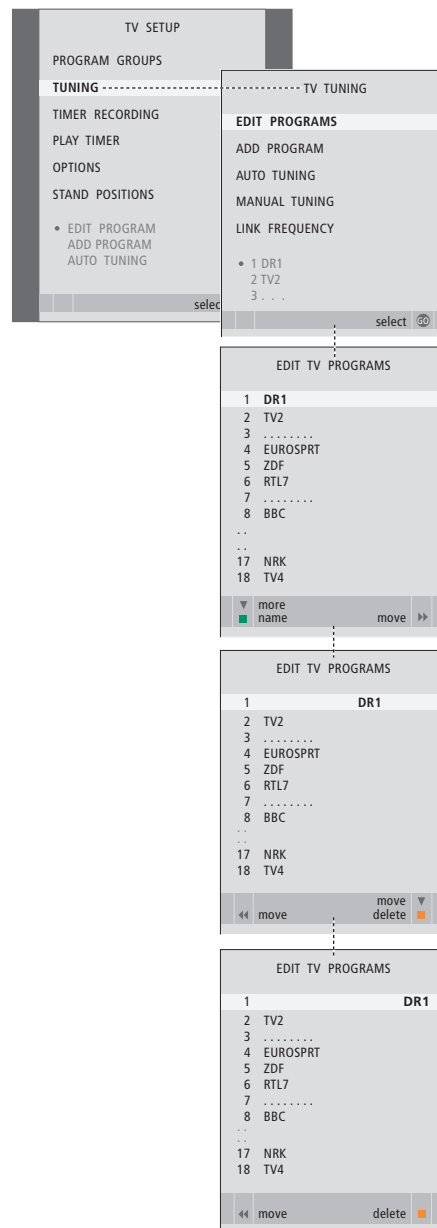

Geprogrammeerde zenders een naam geven

Met het menu EDIT PROGRAMS kunt u ook zelf zenders benoemen.

Zenders benoemen...

- > Druk op **TV** om de televisie aan te zetten of op **RADIO** om de radio aan te zetten.
- > Druk op **MENU** om het menu SETUP te openen en druk op **▼** om TUNING te markeren.
- > Druk op **GO** om het menu TUNING te openen. EDIT PROGRAMS is al gemarkeerd.
- > Druk op **GO** om het menu EDIT PROGRAMS te openen.
- > Druk op **▼** of **▲** om de zender te kiezen die u een naam wilt geven.
- > Druk op de groene toets om de zender een naam te kunnen geven. Het naamgevingsmenu wordt nu geactiveerd.
- > Druk op **▼** of **▲** om de afzonderlijke tekens in de naam te vinden.
- > Druk op **▶▶** om naar het volgende teken te springen. Wanneer u dit doet, geeft de televisie suggesties voor mogelijke namen. U kunt echter ook **▲** en **▼** of **◀◀** en **▶▶** gebruiken om alle tekens voor de gekozen naam in te voeren of te bewerken.
- > Druk op **GO** om de naam op te slaan.
- > Herhaal deze procedure zo nodig om andere zendernummers van een naam te voorzien.
- > Wanneer u de gewenste zenders een naam hebt gegeven, drukt u op **GO** om de bewerkte lijst te accepteren of op **EXIT** om alle menu's te sluiten.

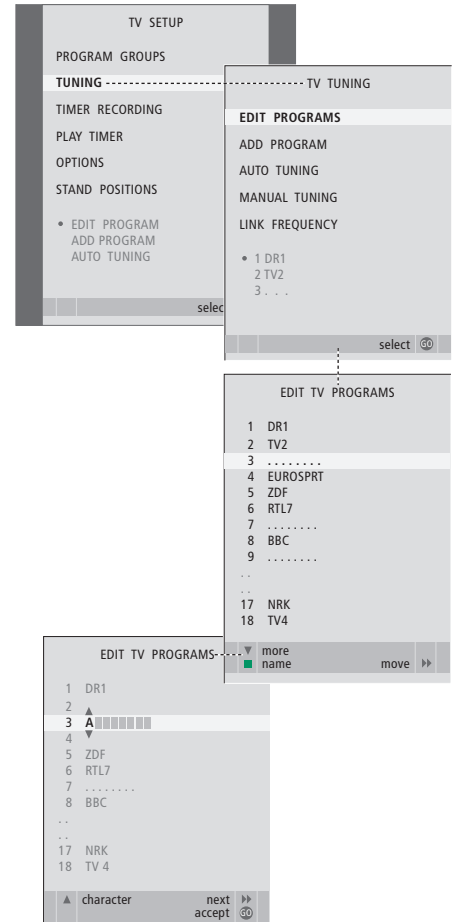

Geprogrammeerde tv-zenders aanpassen – handmatig aanpassen

U kunt tv-zenders opslaan onder een eigen zendernummer. Ook kunt u de ontvangst verbeteren met fijnafstemming, aangeven welke zenders zijn gecodeerd en voor elke zender het gewenste geluidstype vastleggen.

- > Druk op **TV** om de televisie aan te zetten.
- > Druk op **MENU** om het menu TV SETUP te openen en druk op **▼** om TUNING te markeren.
- > Druk op **GO** om het menu TV TUNING te openen en druk op **▼** om MANUAL TUNING te markeren.
- > Druk op **GO** om het menu TV MANUAL TUNING te openen.
- > Druk op **▼** of **▲** om door de menu-items te bladeren.
- > Druk op **◀** of **▶** om de instellingen van elk item te bekijken.
- > Als u **NAME** kiest, drukt u vervolgens op de groene toets om de naamgevingsprocedure te starten. Gebruik **▼** of **▲** en **▶** om de tekens van de gekozen naam in te voeren.
- > Als u het extra menu TV MANUAL TUNING wilt openen, gaat u eerst naar EXTRA en drukt u vervolgens op **GO**. Nu kunt u de fijnafstemming uitvoeren of het geluidstype kiezen.
- > Nadat de bewerking is voltooid, drukt u op **GO** om de instellingen te bevestigen.
- > Druk op **GO** om de aangepaste zender op te slaan.
- > Druk op **EXIT** om alle menu's te verlaten.

Als het item SYSTEM in het menu verschijnt, controleert u of het juiste zendensysteem is geselecteerd voordat u begint met afstemmen:

B/G ... voor PAL/SECAM BG
 I ... voor PAL I
 L ... voor SECAM L
 M ... voor NTSC M
 D/K ... voor PAL/SECAM D/K

Als bepaalde zenders in twee talen uitzenden en u beide talen wilt gebruiken, kunt u de zender voor elke taal apart opslaan.

Als u een geluidstype of taal hebt vastgelegd, kunt u tijdens het kijken naar een zender desgewenst toch weer overschakelen naar een ander geluidstype of een andere taal. Meer informatie hierover leest u in het hoofdstuk 'Beeldformaat en geluid aanpassen' op pagina 8 van de bedieningshandleiding.

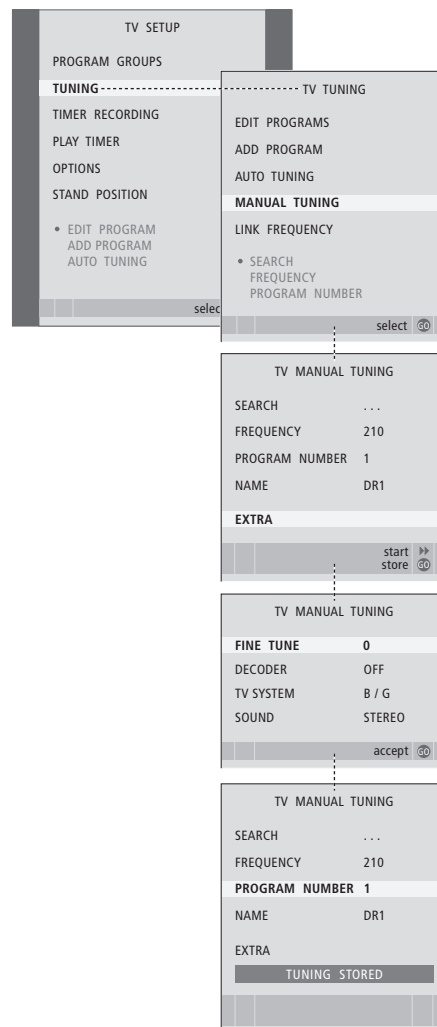

Geprogrammeerde FM- of DAB-zenders aanpassen – handmatig aanpassen

Als uw televisie is voorzien van de optionele FM- of FM/DAB-module, kunt u zowel op FM- als op DAB-radiozenders afstemmen. Tijdens de eerste keer instellen worden beide typen radiozenders ingesteld.

- > Druk op **RADIO** om de radio in te schakelen.
- > Druk op **MENU** om het menu SETUP te openen en druk op ▼ om TUNING te markeren.
- > Druk op **GO** om het menu RADIO TUNING te openen en druk op ▼ om MANUAL TUNING te markeren.
- > Druk op **GO** om het menu RADIO MANUAL TUNING te openen.
- > Druk op ▼ of ▲ om door de menu-items te bladeren.
- > Druk op ◀ of ▶ om de instellingen van elk item te bekijken.
- > Als u wisselt tussen FM en DAB verandert het uiterlijk van het menu eveneens.
- > Als u NAME kiest, drukt u vervolgens op de groene knop om de naamgevingsprocedure te starten. Gebruik ▼ of ▲ en ▶ om de tekens van de gekozen naam in te voeren.
- > Nadat de bewerking is voltooid, drukt u op **GO** om de instellingen te bevestigen.
- > Druk op **GO** om de aangepaste zender op te slaan.
- > Druk op **EXIT** om alle menu's te verlaten.

Items in het menu FM RADIO TUNING...

- FM/DAB ... Kiezen voor FM of DAB.
- SEARCH ... Beginnen met afzoeken van de frequentieband.
- FREQUENCY ... Een afstemmingsfrequentie kiezen.
- PROGRAM NUMBER ... Het zendernummer opslaan of wijzigen. U kunt in totaal 99 radiozenders opslaan.
- NAME ... De naamfunctie oproepen en de gekozen zender een naam geven.
- FINE TUNE ... De fijnafstemming van de frequentie van een (geprogrammeerde) zender uitvoeren. Fijnafstemming is mogelijk binnen een bereik van -4 tot +4.
- SOUND ... U kunt kiezen tussen stereo en mono. De ontvanger schakelt automatisch naar monogeluid als er sprake is van een storing in het stereosignaal.

Items in het menu DAB RADIO TUNING...

- FM/DAB ... Kiezen voor FM of DAB.
- SEARCH ... Beginnen met afzoeken van de frequentieband.
- CHANNEL ... Een zender selecteren om af te stemmen. Voer het zendernummer in met behulp van de cijfertoetsen, blader door de letters met behulp van de pijltjes naar links en rechts.
- (ENSEMBLE) ... Dit veld informeert u over het gevonden ensemble, hier kan verder geen selectie worden gemaakt.
- PROGRAM ... Kies tussen de verschillende zenders binnen het 'ensemble'.
- PROGRAM NUMBER ... Het zendernummer opslaan of wijzigen. U kunt in totaal 99 radiozenders opslaan.
- NAME ... De naamfunctie oproepen en de gekozen zender een naam geven.

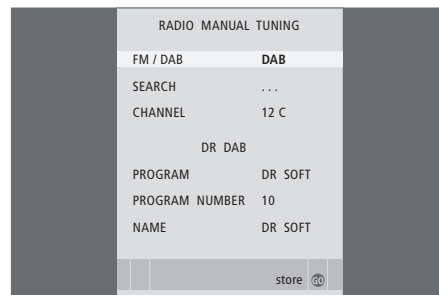
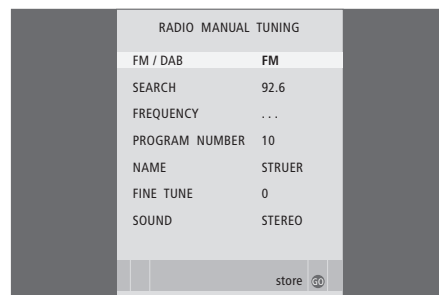

Items in het menu **ADJUST DAB AERIAL ...**

Als er een 'ensemble' is gevonden, kan de ontvangst van het signaal met dit menu geoptimaliseerd worden.

De balk bovenaan geeft de kwaliteit van de ontvangst aan.

Als er geen ensembles gevonden zijn, kunt u het zendernummer invoeren met behulp van de cijfertoetsen, letters wijzigen met de pijltjes links en rechts en daarna de DAB-antenne verplaatsen totdat er een naam van een 'ensemble' in het menu verschijnt.

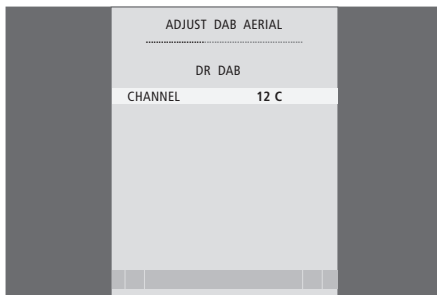

Het menu 'ADJUST DAB AERIAL' helpt u bij het zoeken van de beste plaatsing van uw DAB-antenne.

Draai uw DAB-antenne in een zodanige positie dat de balk zo vol mogelijk is.

Items in het menu **DYNAMIC RANGE CONTROL...**

Voor bepaalde DAB-zenders kunt u de compressie van het audiosignaal aanpassen met de DRC-functie (Dynamic Range Control). De compressie compenseert voor storingsbronnen in uw directe omgeving.

Er zijn twaalf instellingen mogelijk. U kunt zich baseren op drie waarden:

OFF (geen compressie)

MIDDLE (aanbevolen door de DAB-aanbieder)

MAX (maximale compressie, twee keer zoveel als aanbevolen door de DAB-aanbieder).

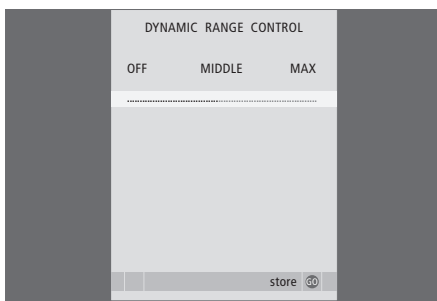

Instellingen in het menu DAB DRC hebben geen gevolgen voor zenders die niet met DRC worden uitgezonden.

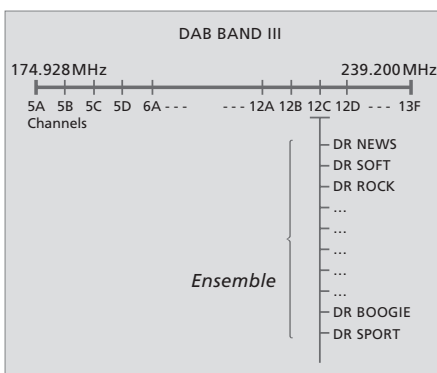

Aanbieders van Digital Audio Broadcast (DAB) zenden uit in groepen, de zogenaamde ensembles. Een kanaal bevat één ensemble, en een ensemble bevat normaal gesproken 5–10 zenders. Bij sommige DAB-aanbieders wordt een ensemble een 'multiplex' genoemd of een zender een 'dienst'.

Zenders opnieuw afstemmen of toevoegen

De televisie kan de tv- en radiozenders ook zelf voor u opzoeken.

U kunt tot 99 verschillende tv- en radiozenders vooraf instellen op eigen zendernummers en elke zender een aparte naam geven.

U kunt op nieuwe zenders afstemmen, bijvoorbeeld als u eerder gewiste zenders verplaatst of er opnieuw op afstemt.

Als u zenders instelt met het menu ADD PROGRAM, blijven de eerder ingestelde zenders ongewijzigd. Zo blijven geprogrammeerde zendernamen en hun volgorde in de tv- of radiolijst bewaard, evenals alle eventuele speciale instellingen zoals decoders of het zendsysteem.

Zenders opnieuw automatisch afstemmen

U kunt alle tv- en radiozenders opnieuw automatisch laten afstemmen door de televisie.

- > Druk op **TV** om de televisie aan te zetten of op **RADIO** om de radio aan te zetten.
- > Druk op **MENU** om het menu SETUP te openen en druk op ▼ om TUNING te markeren.
- > Druk op **GO** om het menu TUNING te openen en druk op ▼ om AUTO TUNING te markeren.
- > Druk op **GO** om het menu AUTO TUNING te openen.
- > Druk op ►► om de automatische zenderafstemming te starten.
- > Als de automatische afstemming is voltooid, verschijnt het menu EDIT PROGRAMS. Vervolgens kunt u de zendervolgorde wijzigen, zenders wissen of zenders een andere naam geven.

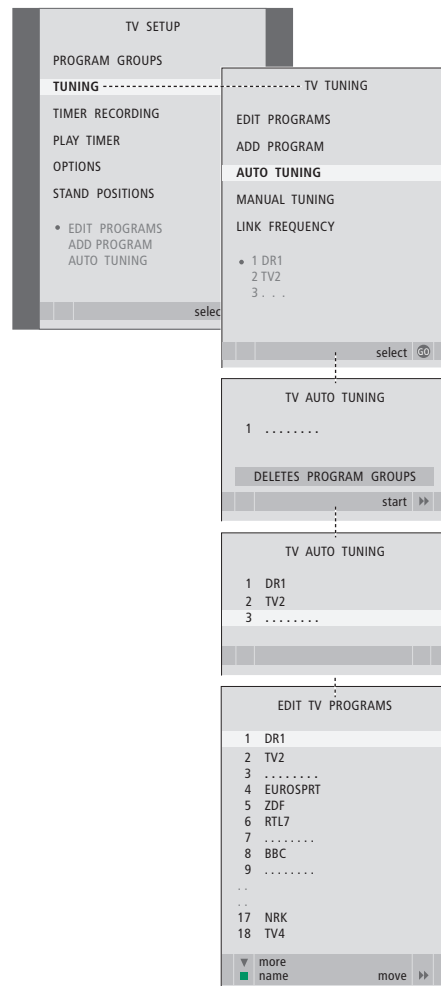

NB: Als u alle tv- en radiozenders opnieuw afstemt, gaan alle groepen en zenderinstellingen die u hebt gemaakt, verloren.

Nieuwe zenders toevoegen

U kunt een nieuwe zender toevoegen of een geprogrammeerde zender bijwerken die bijvoorbeeld door de zendgemachtigde is verplaatst.

- > Druk op **TV** om de televisie aan te zetten of op **RADIO** om de radio aan te zetten.
- > Druk op **MENU** om het menu SETUP te openen en druk op ▼ om TUNING te markeren.
- > Druk op **GO** om het menu TUNING te openen en druk op ▼ om ADD PROGRAM te markeren.
- > Druk op **GO** om het menu ADD PROGRAM te openen.
- > Druk op ►► om te starten. Nieuwe zenders worden automatisch toegevoegd als ze worden gevonden.
- > Als het afstemmen is voltooid en er zijn nieuwe zenders toegevoegd, verschijnt het menu EDIT PROGRAMS. Vervolgens kunt u de zendervolgorde wijzigen, zenders wissen of zenders een andere naam geven. De cursor staat op de eerste van de nieuwe zenders die zojuist aan de lijst zijn toegevoegd.

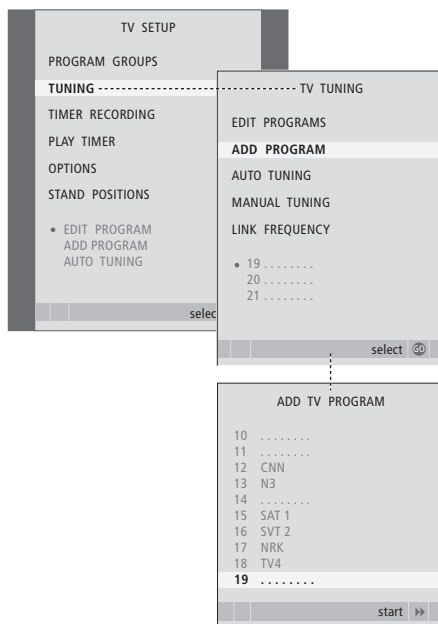

Standaardposities voor de televisie instellen

Als de televisie is voorzien van de optionele gemotoriseerde stand, kunt u deze draaien met behulp van de Beo4-afstandsbediening.

Bovendien kunt u de televisie zo programmeren dat deze automatisch naar uw favoriete kijkpositie draait als u de tv aanzet, automatisch naar een andere positie draait als u naar een radio luistert en naar stand-by draait als u de tv uitzet.

U kunt de tv ook met de hand draaien.

Kies een positie voor als u de televisie inschakelt, een positie voor de radio en een voor als u de tv uitschakelt.

- > Druk op **TV** om de televisie aan te zetten.
- > Druk op **MENU** om het menu TV SETUP te openen en druk op **▼** om STAND POSITIONS te markeren.
- > Druk op **GO** om het menu STAND POSITIONS te openen.
- > Druk op **GO** om de VIDEO-positie te bepalen.
- > Druk op **◀** of **▶** om de televisie te draaien en deze in uw kijkpositie te zetten.
- > Druk op **GO** om deze positie op te slaan.

Een positie opslaan voor als de radio wordt aangezet...

- > Druk op **▼** om naar AUDIO te gaan.
- > Druk op **GO** om de AUDIO-positie te bepalen.
- > Druk op **◀** of **▶** om de televisie naar wens te draaien en te plaatsen.
- > Druk op **GO** om deze positie op te slaan.

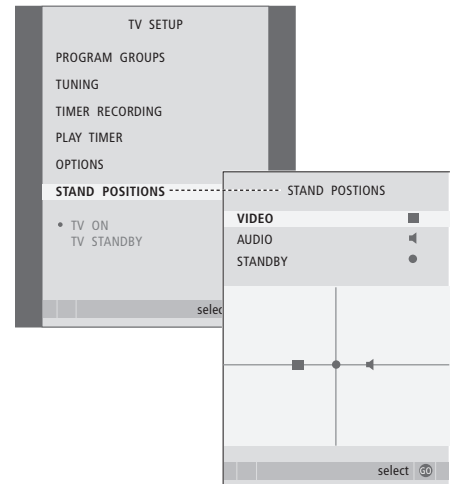

Een positie instellen waarnaar de televisie moet draaien wanneer deze stand-by wordt gezet...

- > Druk op **▼** om naar STANDBY te gaan.
- > Druk op **GO** om de STANDBY-positie te bepalen.
- > Druk op **◀** of **▶** om de televisie naar wens te draaien en te plaatsen.
- > Druk op **GO** om deze positie op te slaan.
- > Druk op **EXIT** om de menu's te verlaten.

LET OP! Meer informatie over de eerste keer installeren van de gemotoriseerde stand leest u in het hoofdstuk 'De televisie instellen voor het eerste gebruik' op pagina 16.

Als u hebt ingesteld dat de televisie op een bepaald tijdstip automatisch wordt in- of uitgeschakeld of als u het tijdstip van een timeropname via een aangesloten videorecorder hebt geprogrammeerd, zorgt de klok ervoor dat deze functies op het juiste moment worden gestart en gestopt.

U kunt de klok heel gemakkelijk gelijkzetten door deze via het menu CLOCK te synchroniseren met de klok op de teletekst van een geprogrammeerde zender. Als u de klok synchroniseert, gebeurt dit aan de hand van de teletekstdienst van de tv-zender die u op dat moment hebt ingeschakeld. Als er geen teletekst beschikbaar is, kunt u de klok handmatig instellen.

Om de klok op het display te brengen, drukt u herhaaldelijk op LIST tot CLOCK verschijnt op de Beo4. Daarna drukt u op GO. Als u de klok weer wilt verbergen, herhaalt u de procedure.*

Voordat u de klok gaat synchroniseren met een geprogrammeerde zender, controleert u of de zender waarnaar u kijkt over een teletekstdienst beschikt.

- > Druk op TV om de televisie aan te zetten.
- > Druk op MENU om het menu TV SETUP te openen en druk op ▼ om OPTIONS te markeren.
- > Druk op GO om het menu OPTIONS te openen en druk op ▼ om CLOCK te markeren.
- > Druk op GO om het menu CLOCK te openen.
- > Druk op ◀ of ▶ om de instellingen van elk item te bekijken.
- > Druk op ▲ of ▼ om door de menu-items te bladeren. U hoeft de tijd alleen met de hand in te voeren als SYNCHRONISE op NO is gezet.
- > Druk op GO om de instellingen voor de klok en kalender op te slaan, of ...
- > ... druk op EXIT om alle menu's te sluiten zonder iets op te slaan.

Als bij de overgang tussen zomer- en wintertijd de klok niet wordt bijgesteld, selecteert u gewoon de zender waarmee u de klok eerder hebt gesynchroniseerd, waarna de klok wordt bijgesteld.

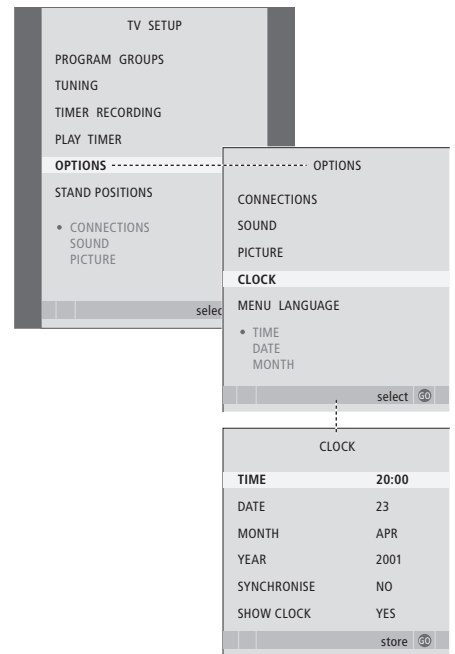

Afkortingen voor maanden

Jan ...	Januari	Jul ...	Juli
Feb ...	Februari	Aug ...	Augustus
Mar ...	Maart	Sep ...	September
Apr ...	April	Oct ...	Oktober
May ...	Mei	Nov ...	November
Jun ...	Juni	Dec ...	December

*LET OP! Om CLOCK te kunnen oproepen op het Beo4-display, moet u deze functie eerst toevoegen aan de lijst met Beo4-functies. Meer informatie hierover vindt u in het hoofdstuk 'De Beo4 aanpassen' op pagina 66.

Beeld- en geluidsinstellingen aanpassen

De instellingen voor beeld en geluid zijn in de fabriek op gemiddelde waarden ingesteld die geschikt zijn voor de meeste gebruikssituaties. U kunt deze instellingen echter altijd aan uw eigen wensen aanpassen.

U kunt de helderheid van het beeld, de kleur of het contrast aanpassen. Bij het geluid kunt u het volume, de lage en hoge tonen instellen.

U kunt uw instellingen voor beeld en geluid tijdelijk wijzigen (tot het moment waarop de televisie wordt uitgezet) of permanent opslaan.

Meer informatie over het wijzigen van het beeldformaat leest u in de bedieningshandleiding op pagina 9.

Helderheid, kleur of contrast wijzigen

U past de beeldinstellingen aan via het menu PICTURE. Tijdelijke instellingen worden gewist als u de televisie uitzet.

- > Druk op TV om de televisie aan te zetten.
- > Druk op MENU om het menu TV SETUP te openen en druk op ▼ om OPTIONS te markeren.
- > Druk op GO om het menu OPTIONS te openen en druk op ▼ om PICTURE te markeren.
- > Druk op GO om het menu PICTURE te openen.
- > Druk op ▲ of ▼ om door de menu-items te bladeren.
- > Druk op ◀ of ▶ om de waarden aan te passen.
- > Druk op EXIT om instellingen tijdelijk vast te leggen tot u de televisie uitzet, of...
- > ...druk op GO om de instellingen permanent op te slaan.

Om het beeld tijdelijk van het scherm te verwijderen, drukt u herhaaldelijk op LIST totdat P.MUTE op het Beo4-display verschijnt. Daarna drukt u op GO. Om het beeld weer terug te brengen, drukt u op een brontoets, bijvoorbeeld TV.

Items in het menu PICTURE...

BRIGHTNESS ... Hiermee stelt u de helderheid van het beeld in.

CONTRAST ... Hiermee stelt u het beeldcontrast in.

COLOUR ... Hiermee stelt u de kleurverzadiging van het beeld in.

Voor videobronnen die gebruikmaken van het NTSC-sigitaal, zal nog een vierde optie beschikbaar zijn: de Tint (kleurtint of kleurnuance) kan worden aangepast.

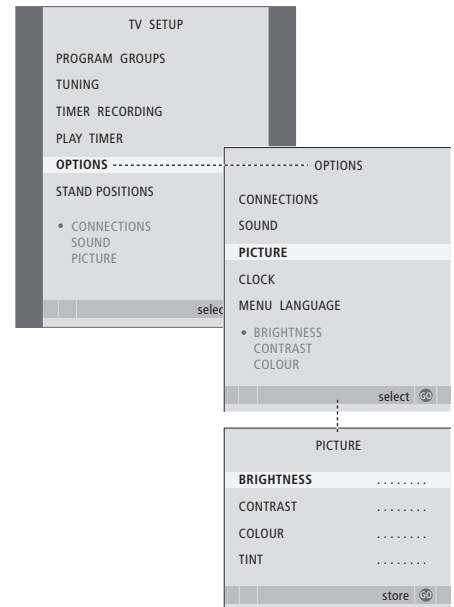

Volume, lage tonen of hoge tonen wijzigen

Stel de geluidsinstellingen bij via het menu **SOUND SETUP**. Tijdelijke instellingen worden gewist als u de televisie uitzet.

- > Druk op **TV** om de televisie aan te zetten.
- > Druk op **MENU** om het menu TV SETUP te openen en druk op **▼** om **OPTIONS** te markeren.
- > Druk op **GO** om het menu **OPTIONS** te openen en druk op **▼** om **SOUND** te markeren.
- > Druk op **GO** om het menu **SOUND** te openen.
- > Druk op **▲** of **▼** om door de menu-items te bladeren.
- > Druk op **◀** of **▶** om de waarden aan te passen of een instelling te kiezen.
- > Druk op **EXIT** om instellingen tijdelijk vast te leggen tot u de televisie uitzet, of...
- > ...druk op **GO** om de instellingen permanent op te slaan.

Bij het aansluiten van luidsprekers of koptelefoons...

De inhoud van het menu **SOUND** hangt af van wat u op de televisie hebt aangesloten.

Items in het menu

SOUND SETUP/SOUND ADJUSTMENT...

VOLUME ... Hiermee stelt u het volumeniveau in dat voor de tv wordt gebruikt wanneer u deze aanzet.

(CENTRE) ... Deze optie is alleen beschikbaar als u luidsprekers hebt aangesloten op de televisie.

Hiermee stelt u de balans tussen de externe en de interne luidsprekers in.

(BALANCE) ... Hiermee stelt u de balans tussen de luidsprekers in.

BASS ... Hiermee stelt u de lage tonen in.

TREBLE ... Hiermee stelt u de hoge tonen in.

LOUDNESS ... De functie voor geluidssterkte compenseert het effect dat het menselijk oor bij lagere geluidssterktes minder gevoelig wordt voor hoge en lage tonen. Bij een laag volume worden de hoge en lage tonen extra versterkt weergegeven, waardoor de muziek dynamischer gaat klinken. U kunt de loudness instellen op **ON** of **OFF**.

De inhoud van dit menu verschilt afhankelijk van uw luidsprekerinstellingen.

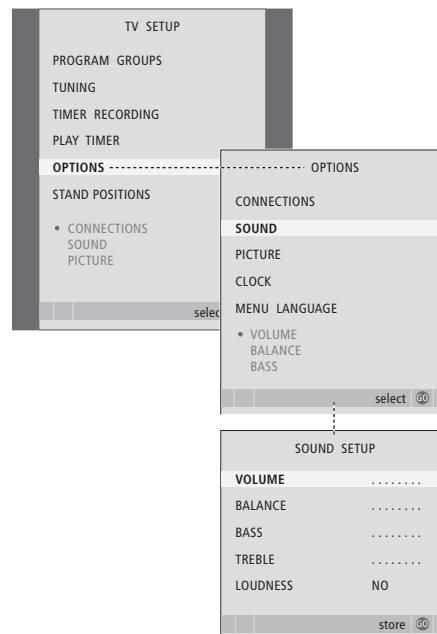

Menutaal kiezen

U kunt de menutaal die u kiest wanneer u de televisie voor het eerst installeert op elk moment wijzigen.

Nadat u een menutaal hebt gekozen, worden alle menu's en meldingen in deze taal weergegeven.

U kiest de taal voor de schermmenu's met behulp van het menu TV SETUP. De tekst op het scherm verandert als u van de ene taal naar de andere gaat.

- > Druk op **TV** om de televisie aan te zetten.
- > Druk op **MENU** om het menu TV SETUP te openen en druk op ▼ om **OPTIONS** te markeren.
- > Druk op **GO** om het menu OPTIONS te openen en druk op ▼ om **MENU LANGUAGE** te markeren.
- > Druk op **GO** om het menu MENU LANGUAGE te openen.
- > Gebruik ▼ en ▲ om naar de taal van uw keuze te gaan.
- > Druk op **GO** om een keuze te maken.
- > Druk op **STOP** om terug te bladeren door de vorige menu's of druk op **EXIT** om alle menu's meteen te sluiten.

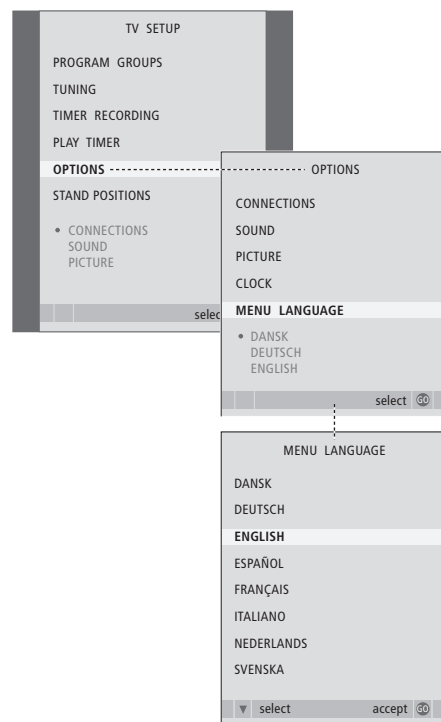

U kunt het radiodisplay op elk gewenst moment wijzigen. Uw keuze is bepalend voor hetgeen er wordt weergegeven als u de radio als bron hebt geselecteerd.

Als u de stijl van het radiodisplay in het menu RADIO DISPLAY verandert, wordt er een voorbeeld van de displaystijl in het menu getoond.

- > Druk op **RADIO** om de radio in te schakelen.
- > Druk op **MENU** om het menu RADIO SETUP te openen en druk op ▼ om TUNING te markeren.
- > Druk op **GO** om het menu RADIO TUNING te openen en druk op ▼ om RADIO DISPLAY te markeren.
- > Druk op **GO** om het displaymenu RADIO te openen.
- > Druk op ◀ of ▶ om de instellingen aan te passen.
- > Druk op **GO** om uw keuze op te slaan.
- > Druk op **STOP** om terug te bladeren door de vorige menu's of druk op **EXIT** om alle menu's meteen te sluiten.

Items in het menu RADIO DISPLAY...

STYLE ... Kies de display-instellingen voor wanneer u naar de radio luistert. De opties zijn:

MAXIMUM ... Toont voortdurend teksten die worden uitgezonden door de zendgemachtigde, het radionummer, de naam van de radiozender, frequentie of naam van het 'ensemble'.

TIME OUT ... Toont het maximale display, maar de teksten die door de zendgemachtigde worden uitgezonden verdwijnen zodra ze één keer getoond zijn*.

MINIMUM ... Toont het radionummer en de naam van de radiozender.

OFF ... Geen display in de radiomodus.

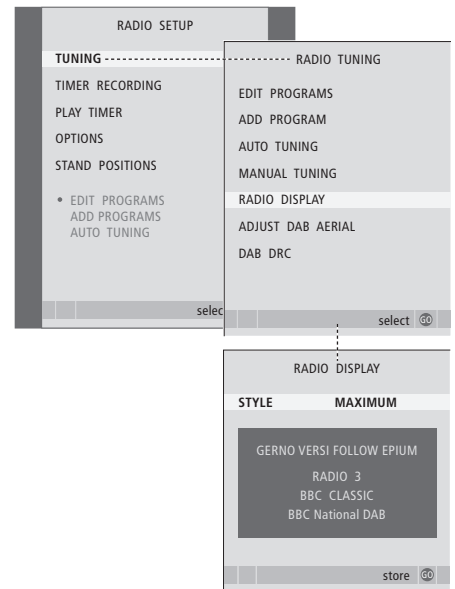

*LET OP! Als u voor de radiodisplaystijl 'TIME OUT' hebt gekozen, kunt u het radiodisplay kortstondig oproepen op het scherm door op GO te drukken.

In dit hoofdstuk leest u hoe u een plaats kiest voor uw televisie en hoe u het apparaat aansluit. Ook vindt u hier een overzicht van de aansluitpanelen.

Bij het installeren van de televisie kunt u het beste de volgende procedure volgen:

- De televisie uitpakken
- Bedenk vooraf waar u de televisie het beste kunt opstellen
- Monteer de televisie op de gekozen stand of beugel
- Plaats de televisie
- Sluit de kabels, extra apparatuur en luidsprekers aan

Deze procedure wordt op de volgende pagina's nader beschreven.

Geavanceerde bediening, 5

Hier leest u alles wat u moet weten over de bijzondere functies van uw televisie, zoals het afspelen en stand-by zetten met de timer en een aangesloten set-top box. Lees ook hoe u een surround-soundsysteem kunt bedienen.

Zenders afstemmen en voorkeuren instellen, 15

Hier leest u hoe u de televisie voor de eerste keer instelt en hoe u de zenders afstemt. Dit hoofdstuk bevat tevens informatie over het instellen van tijd, datum, standen, beeld en geluid.

Opstelling, aansluitpanelen en aansluitingen, 35

- De televisie installeren, 36
- Aansluitingen voor camera en koptelefoon, 39
- Aansluitpaneel, 40
- Extra videoapparatuur aansluiten, 42
- Extra videoapparatuur aanmelden, 46
- Luidsprekeropstelling – surround sound, 48

BeoLink-systeem, 55

Hier leest u hoe u een audiosysteem op uw televisie aansluit en een geïntegreerd audio-/videosysteem bedient. Verder leest u hoe u aansluitingen in een secundaire ruimte maakt, een BeoLink-systeem bedient en uw televisie in een secundaire ruimte installeert. Ook leest u hoe u de Beo4 aan uw systeem kunt aanpassen.

Index, 68

De televisie installeren

Op pagina 38 leest u hoe u aan de achterkant van de televisie de kabels moet geleiden en vastzetten.

Raadpleeg pagina 40 voor meer informatie over het aansluitpaneel.

De televisie verplaatsen

- Zet de televisie niet in de volle zon of in direct kunstlicht (van bijvoorbeeld een spot). Hierdoor kan de ontvangst van signalen van de afstandsbediening worden verstoord. Als het scherm te warm wordt, kunnen zwarte stippen op het beeld verschijnen. Deze stippen verdwijnen weer zodra de televisie afkoelt tot de normale temperatuur.
- Maak uitsluitend gebruik van de stands en beugels van Bang & Olufsen om persoonlijk letsel te voorkomen.
- Controleer of de televisie in overeenstemming met deze instructies is geïnstalleerd, opgesteld en aangesloten.
- De televisie is uitsluitend bedoeld voor gebruik binnenshuis in een droge woonomgeving bij temperaturen tussen de 10° en 40°C (50–105°F).
- Zet geen voorwerpen boven op de televisie.
- Plaats de televisie altijd op een stevige en vlakke ondergrond.

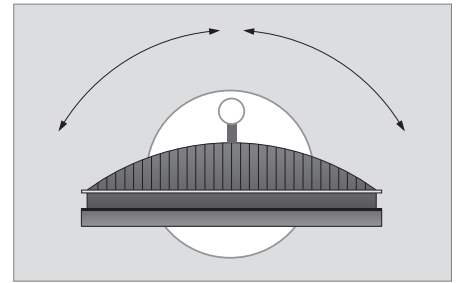

- Probeer nooit de behuizing van de televisie open te maken. Laat dergelijke werkzaamheden over aan vakkundige servicemonteurs.

Als u een gemotoriseerde stand gebruikt, moet u rondom voldoende ruimte vrijlaten zodat de televisie vrij kan ronddraaien. U kunt de tv ook met de hand draaien.

Overzicht van de aansluitpanelen

- 1 Afdekplaatje voor bevestiging van de beugel voor de optionele stand en muurbeugel. Verwijder het afdekplaatje door het langs de onderkant naar voren te trekken.
- 2 Hoofdaansluitpaneel. Zie pagina 40 voor meer informatie.
- 3 Afdekplaatje voor DVI-ingang die de verbinding garandeert met een computer. Zie pagina 41 voor meer informatie.
- 4 Afdekplaatje voor het hoofdaansluitpaneel. Verwijder het afdekplaatje door het langs de onderkant naar voren te trekken.
- 5 Afdekplaatje voor een optionele kaartlezer die toegang verschaft tot DVB-programma's.
- 6 Afdekplaatje voor de camera- en koptelefoonaansluitingen. Druk op het afdekplaatje om deze te openen, en druk nogmaals om het afdekplaatje weer te sluiten.
- 7 Kabelsleuf. U moet de kabels door de sleuf leiden en met de kabelstrip vastzetten, anders kunnen de kabels uit de aansluitingen worden getrokken. Zie pagina 38 voor meer informatie.

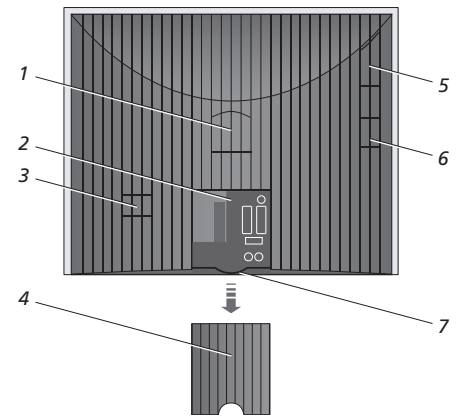

Plaatsingsmogelijkheden

De televisie kan op verschillende manieren worden geplaatst. Rechts staan enkele mogelijkheden aangegeven. Neem contact op met uw Bang & Olufsen-dealer voor meer informatie.

Als u de televisie op een gemotoriseerde stand of op de muurbeugel plaatst, kunt u de televisie omhoog en omlaag kantelen en naar links en rechts draaien. U moet het kantelen echter met de hand doen.

Als u de televisie op de voet, stand of muurbeugel plaatst, kunt u de verpakking gebruiken om de producten te ondersteunen. Hierdoor wordt het monteren eenvoudiger. Voor meer informatie, zie de handleiding die bij deze accessoires wordt geleverd.

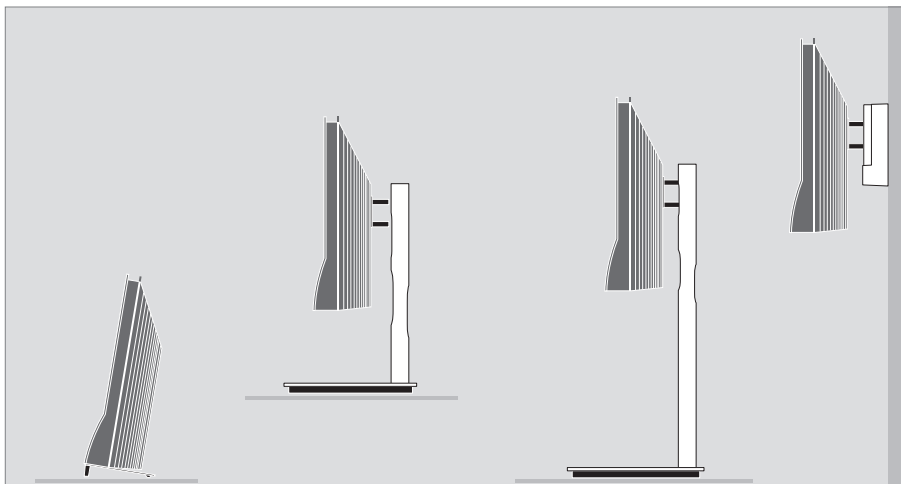

De afdekplaat van de luidspreker bevestigen:
Houd de afdekplaat van de luidspreker enigszins rechts van de 'beugels' a en b.

Schuif de afdekplaat nu naar links om de 'aansluitpunten' contact te laten maken met de overeenkomende 'beugels' (a, b en c) op de televisie. Om de afdekplaat te verwijderen moet u de plaat loskoppelen door deze met uw duim naar rechts duwen en vervolgens omhoog te tillen.

Antenne- en netstroomaansluitingen

Als u de televisie zelf opstelt, sluit dan de televisieantenne aan op de TV-uitgang, sluit een FM-antenne aan op de FM-uitgang en sluit de televisie aan op het stopcontact zoals rechts aangegeven.

Als de televisie voorzien is van de optionele DAB-module, moet u ook een DAB-antenne aansluiten.

Bij gebruik van een DAB-antenne...

- Gebruik het menu DAB AERIAL ADJUSTMENT, beschreven op pagina 23, om te kijken waar u uw antenne moet plaatsen. Dit menu laat u zien hoe sterk het DAB-signaal is.
- Zorg ervoor dat u de antenne verticaal ophangt of monteert.

Als u ook nog luidsprekers, een audiosysteem of andere apparatuur wilt aansluiten, mag de televisie nog niet zijn aangesloten op het stopcontact!

Het bijgeleverde netsnoer en de stekker zijn speciaal ontworpen voor deze tv. Als u de stekker omwisselt of het netsnoer op de een of andere wijze beschadigt, heeft dat een nadelige uitwerking op het tv-beeld!

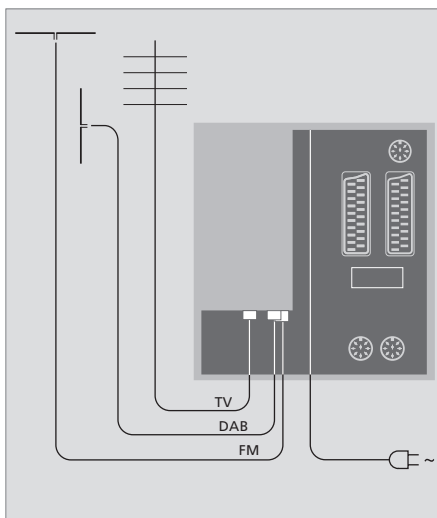

Als u klaar bent met de aansluitingen en de kabels hebt vastgezet zoals beschreven op deze pagina, zet u de tv aan. Onder het beeldscherm licht een rood lampje op. Het systeem staat nu stand-by en is klaar voor gebruik. Als u de televisie als zelfstandig apparaat hebt geïnstalleerd, kunt u nu zenders gaan afstemmen zoals beschreven in het hoofdstuk 'De televisie instellen voor eerste gebruik' op pagina 16.

Als de televisie niet wordt gebruikt, laat u het toestel stand-by staan. Laat de netschakelaar dus altijd aan staan, zodat u de televisie kunt aanzetten met de afstandsbediening. De televisie kan alleen volledig worden uitgeschakeld door het systeem van de netstroom te halen.

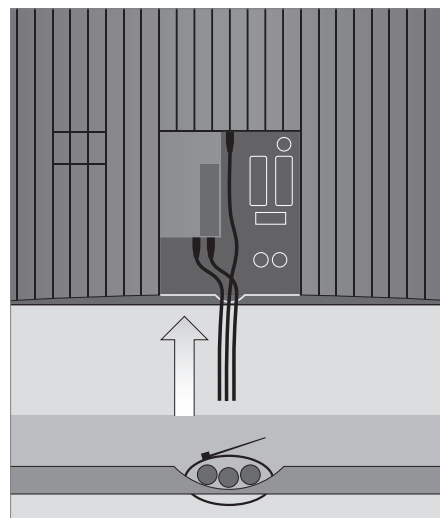

BELANGRIJK! Alle kabels moeten met de bijgeleverde kabelstrip op de televisie worden bevestigd (zie afbeelding).

Als u klaar bent met de aansluitingen en de kabels hebt vastgezet, moet u het afdekplaatje terugplaatsen.

U kunt een koptelefoon aansluiten om bijvoorbeeld naar een zender te luisteren, of een camcorder om zelfgemaakte video-opnamen op de televisie te bekijken. Als u een BeoCord V 8000-videorecorder hebt aangesloten, kunt u camcorderopnamen kopiëren naar een videoband.

Aansluitingen voor tijdelijke apparaten

PHONES

Op de ingang PHONES kunt u een stereokoptelefoon aansluiten. Als u een koptelefoon aansluit, worden de luidsprekers uitgeschakeld. De luidsprekers worden weer ingeschakeld zodra u de koptelefoon verwijdert.

Op deze ingangen kunt u een camcorder aansluiten:

VIDEO

Voor het videosignaal.

R – L

Voor het geluidssignaal (respectievelijk linker- en rechterkanaal).

Digitale beelden op uw televisie bekijken

Als u cameraopnamen wilt bekijken, sluit u de camera aan en schakelt u de televisie in. De televisie registreert het signaal automatisch en u kunt nog steeds de beelden op het scherm zien.

Als het signaal van de camera wordt uitgezet...

> Druk herhaaldelijk op **LIST** totdat op het Beo4-display **CAMERA** verschijnt en druk op **GO**.

*Als u op het Beo4-display **CAMERA** wilt oproepen, moet u deze functie eerst toevoegen aan de lijst met Beo4-functies. Meer informatie hierover vindt u in het hoofdstuk 'De Beo4 aanpassen' op pagina 66.*

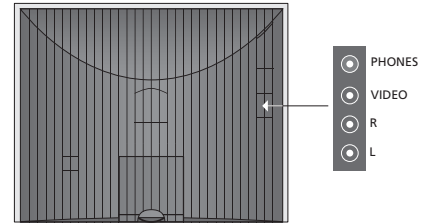

Bekijken en kopiëren vanaf een camcorder

Als u een videorecorder, zoals een BeoCord V 8000, op uw televisie hebt aangesloten en u sluit een camcorder aan op het aansluitpaneel, dan kunt u camcorderopnamen kopiëren naar een videoband.

Een camcorderopname kopiëren...

- > Sluit de camcorder aan en start het afspelen op de camcorder. De televisie registreert het signaal automatisch en u kunt nog steeds de beelden op het televisiescherm zien.
- > Druk tweemaal op **RECORD** om het opnemen te starten.

Als u tijdens een opname van een camcorder een andere bron kiest of de televisie uitzet, wordt de opname onderbroken. Het is niet mogelijk om tv-zenders te bekijken tijdens het opnemen.

Aansluitpaneel

Op het aansluitpaneel van de televisie kunt u signaalkabels aansluiten en ook diverse soorten extra apparatuur, bijvoorbeeld een videorecorder of een muzieksysteem van Bang & Olufsen.

De AV-ingangen dienen voor het aansluiten van extra apparatuur. Alle apparaten die u op deze ingangen aansluit, moet u bij de televisie aanmelden via het menu CONNECTIONS. Meer informatie hierover leest u in het hoofdstuk *'De televisie instellen voor het eerste gebruik'* op pagina 16.

Ook kunt u een computer aansluiten en de televisie als monitor gebruiken.

Aansluitingen op het achterpaneel

AV3

L
Lijnsignaal links (voor geluid van een pc).

R
Lijnsignaal rechts (voor geluid van een pc).

Y – Pb – Pr

Voor het aansluiten van externe apparatuur.

LINK

Antenne-uitgang voor het doorlussen van videosignalen naar andere ruimtes. Vereist ook een RF Link-versterker.

DVB DATA

Voor het gebruik van datadiensten.

~

Aansluitingen voor het netsnoer.

DAB

Antenne-ingang voor de DAB-antenne. Alleen beschikbaar als uw televisie is voorzien van de optionele FM/DAB-module.

TV

Antenne-ingang van uw externe antenne of kabeltelevisienetwerk of van de televisie in de primaire ruimte als de televisie in de secundaire ruimte is geplaatst.

FM/DVB

Antenne-ingang voor de FM- of DVB-antenne. Alleen beschikbaar als uw televisie is voorzien van de optionele FM- of DAB-module.

STAND

Voor aansluiting van een gemotoriseerde stand.

AV2 (AV)

21-polige ingang voor de AV-aansluiting van andere apparatuur, zoals een dvd-speler, een set-top box, een tweede decoder of een spelconsole. Op deze ingang past ook een AV 2-verdeeldoos, waarop u tegelijkertijd videoapparatuur van andere merken dan Bang & Olufsen kunt aansluiten.

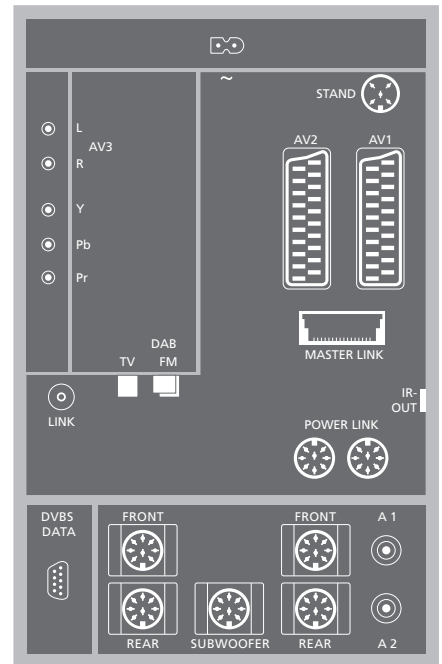

AV1 (AV VMEM)

21-polige ingang voor de aansluiting van een Bang & Olufsen-videorecorder, een set-top box, een decoder of een andere videorecorder. U kunt ook andere soorten extra apparatuur aansluiten.

MASTER LINK

Aansluiting voor een compatibel Bang & Olufsen-muzieksysteem. Deze aansluiting wordt ook gebruikt om geluid via BeoLink door het hele huis te sturen.

POWER LINK

Aansluiting voor externe Bang & Olufsen-luidsprekers.

IR out

Voor een aangesloten set-top box.

De luidspreker en de digitale aansluitingen die hieronder worden vermeld, zijn alleen beschikbaar als uw televisie is uitgerust met de optionele surround-soundmodule:

REAR

Deze twee aansluitingen worden gebruikt voor het aansluiten van de externe luidsprekers achter in een surround-soundopstelling.

FRONT

Deze twee aansluitingen worden gebruikt voor het aansluiten van de externe luidsprekers voor in een surround-soundopstelling.

SUBWOOFER

Ingang voor een BeoLab 2-subwoofer in een surround-soundopstelling.

A1 – A2

Voor digitale geluidsingang van externe apparatuur aangesloten op een AV-aansluitgroep.

Computeraansluiting – DVI-aansluiting

Koppel uw televisie, de computer en alle op de computer aangesloten apparatuur los van het stopcontact.

Sluit het ene uiteinde met de juiste kabel aan op de DVI- of VGA-uitgang op uw computer en het andere uiteinde op de DVI-ingang op de televisie.

Om het geluid van de computer via de televisieluidsprekers te beluisteren, moet u de daarvoor bestemde kabel gebruiken en de geluidsuitgang van de computer aansluiten op de ingangen L – R van de televisie.

Sluit uw televisie, de computer en alle op de computer aangesloten apparatuur weer aan op het stopcontact.



DVI

Een DVI-aansluiting voor de ontvangst van digitale of analoge beelden van een externe computer.

De volgende resoluties worden ondersteund: 60 Hz; 640 × 480, 800 × 600, 848 × 480, 1024 × 576, 1024 × 768, 1280 × 720, 1360 × 768.

BELANGRIJK! Als u een computer op uw televisie wilt aansluiten en de televisie als monitor wilt gebruiken, zorg er dan voor dat u de televisie, de computer en alle op de computer aangesloten apparatuur loskoppelt van het stopcontact voordat u de computer en de televisie met elkaar verbindt.

De computer moet zijn aangesloten op een geaard stopcontact zoals beschreven in de installatie-instructies van de computer.

Als u HD-apparatuur op de televisie hebt aangesloten, worden enkele videofuncties beïnvloed:

- Het menu Set-top Box Controller beschreven op pagina 8 verschijnt niet;
- Als u FORMAT 2 hebt geselecteerd voor letterbox-beelden zoals beschreven op pagina 11 van de bedieningshandleiding, kunt u het beeld niet omhoog of omlaag scrollen;
- U kunt geen geluid of beeld van een HD-bron verspreiden naar een product in een secundaire ruimte;
- U kunt geen HD-bron opnemen, tenzij uw HD-apparatuur ook een Standard Definition (SD) signaal geeft;

Extra videoapparatuur aansluiten

Hier leest u hoe extra videoapparatuur op de televisie wordt aangesloten.

Een decoder kan op de televisie worden aangesloten via de AV 2-aansluiting. Als uw opstelling ook een Bang & Olufsen-videorecorder heeft, moet u de decoder aansluiten op de videorecorder.

Op een van de AV-aansluitingen kan een set-top box worden aangesloten.

Als u een Bang & Olufsen-videorecorder aansluit, moet u deze aansluiten op de AV 1-ingang. De televisie detecteert de aansluiting automatisch.

Controleer of alle aangesloten apparatuur is aangemeld in het menu CONNECTIONS. Meer informatie hierover leest u in het hoofdstuk 'Extra videoapparatuur aanmelden' op pagina 46.

Een decoder aansluiten

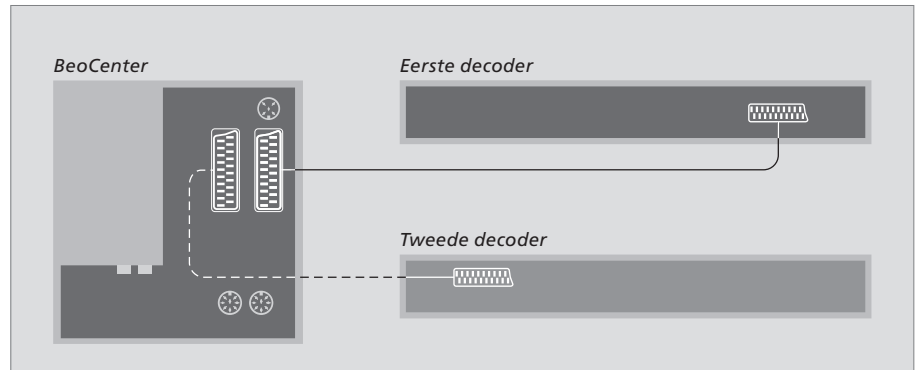

Trek voordat u externe apparatuur aansluit de netstekkers van alle aangesloten systemen uit het stopcontact.

- > Sluit de kabel van de buitenantenne aan op de aansluiting TV van de televisie.
- > Sluit de decoder aan op de 21-polige AV 1-ingang op het aansluitpaneel van de televisie.

Als u een RF-decoder wilt aansluiten, moet u de kabel van de buitenantenne aansluiten op de ingang van de decoder en vervolgens het signaal of de kabel naar de antenne-ingang ('TV IN') van de televisie leiden.

Herkenning van geprogrammeerde zenders en gebruikte decoders

De decoder die u aansluit, wordt in de meeste gevallen automatisch aangemeld tijdens het afstemmen. De zenders die moeten worden gedecodeerd, worden automatisch herkend door de decoder. Als dat echter niet het geval is, past u de instelling voor de betreffende zender aan met behulp van het menu MANUAL TUNING. Meer informatie leest u in het gedeelte 'Geprogrammeerde zenders aanpassen' in het hoofdstuk 'Geprogrammeerde zenders bewerken' op pagina 23.

Een set-top box aansluiten

Trek voordat u externe apparatuur aansluit de netstekkers van alle aangesloten systemen uit het stopcontact.

- > Sluit het uiteinde van een 21-polige AV-kabel aan op de set-top box.
- > Leid de kabel naar de AV1- of AV2-ingang aan de achterkant van de televisie.
- > Sluit de infraroodzender aan op de aansluiting IR OUTPUT van de televisie.
- > Als uw set-top box een HDTV-videosignaal uitzendt, en uw televisie is HD-ready, sluit de set-top box dan ook aan op de DVI-I- of Y-Pb-Pr-ingang.
- > Verbind de infraroodzender met de infraroodontvanger van de set-top box.

Om de bij de set-top box geleverde afstandsbediening te kunnen gebruiken, mag de infraroodontvanger niet helemaal zijn afgedekt.

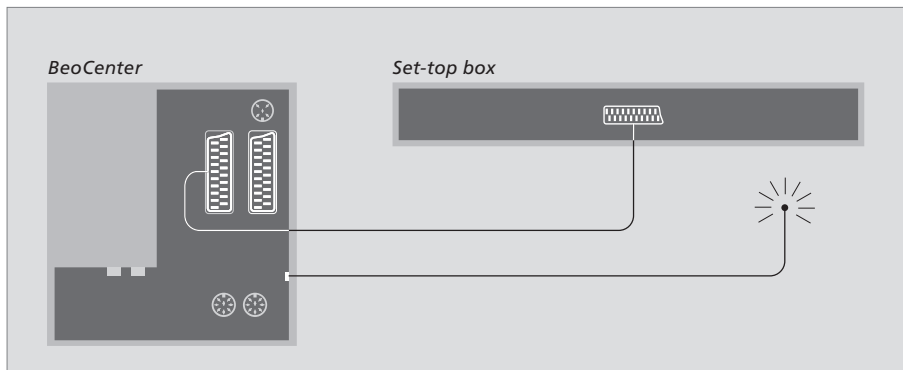

Automatische stand-by...

Als u een set-top box in het menu CONNECTIONS aanmeldt, kunt u ook een 'AUTO STANDBY'-tijd voor uw set-top box selecteren. Dit betekent dat u kunt kiezen of de aangesloten set-top box automatisch naar stand-by gaat.

De opties zijn:

- AFTER 0 MIN ... De set-top box gaat onmiddellijk naar stand-by zodra u een andere bron selecteert.
- AFTER 30 MIN ... De set-top box gaat 30 minuten nadat u een andere bron hebt geselecteerd naar stand-by*.
- AT TV STANDBY ... De set-top box gaat naar stand-by als u de televisie stand-by zet.
- NEVER ... De set-top box gaat niet automatisch naar stand-by.
- FOLLOW TV ... De set-top box wordt ingeschakeld als u uw televisie aanzet en gaat naar stand-by als u de televisie stand-by zet.

Voor het installeren van set-top boxen volgt u de bijbehorende documentatie.

**Als u de televisie stand-by zet voordat de 30 minuten zijn verstreken, wordt de set-top box ook stand-by gezet.*

Een Bang & Olufsen-recorder aansluiten

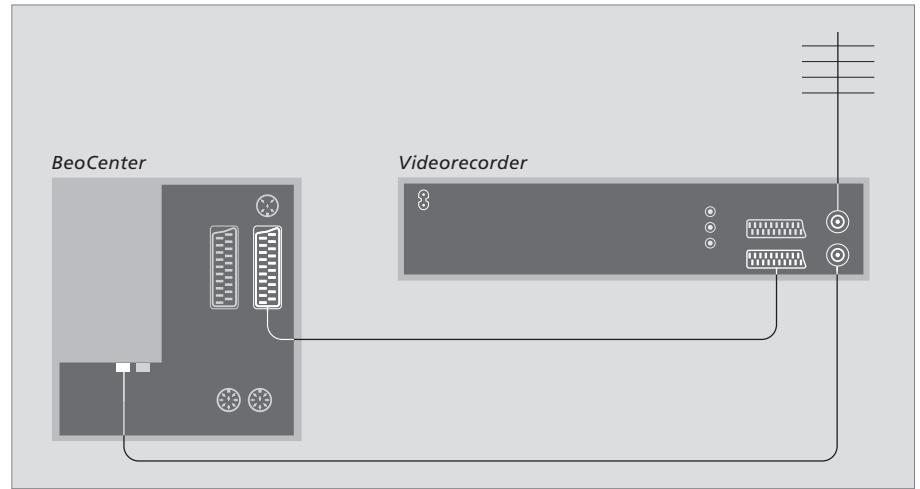

Trek voordat u externe apparatuur aansluit de netstekkers van alle aangesloten systemen uit het stopcontact.

- > Sluit een uiteinde van een 21-polige AV-kabel aan op de AV-aansluiting aan de achterkant van de recorder.
- > Leid de kabel naar de ingang AV 1 aan de achterkant van de televisie.

BeoCord V 8000

Als u een BeoCord V 8000 op uw televisie aansluit, kunnen bepaalde kenmerken van de BeoCord V 8000 anders functioneren dan beschreven in de handleiding van de BeoCord V 8000, en enkele zijn niet beschikbaar. Er is een aanvulling op de handleiding van de BeoCord V 8000 beschikbaar bij uw Bang & Olufsen-dealer.

Antenneaansluiting

Gebruik de aansluiting voor de buitenantenne (of de aansluiting voor kabeltelevisie) en de antennekabel die is meegeleverd met de videorecorder.

- > Sluit de kabel van de buitenantenne aan op de met een  gemarkeerde signaalingang op het achterpaneel van de recorder.
- > Leid het antennesignaal naar de televisie met de antennekabel die wordt meegeleverd met de recorder.
- > Steek het ene uiteinde in de aansluiting 'TV' op de recorder en het andere uiteinde in de antenneaansluiting 'TV' op het aansluitpaneel van de televisie.

Extra videoapparatuur aanmelden

Als u extra videoapparatuur aansluit op de televisie, moet u deze aanmelden in het menu CONNECTIONS.

Wanneer het systeem voor het eerst wordt ingesteld, wordt de apparatuur die op dat moment is aangesloten door de televisie herkend en verschijnt het menu CONNECTIONS automatisch op het scherm. Als u op een later tijdstip apparatuur (permanent) aansluit, moet u deze apparatuur aanmelden in het menu CONNECTIONS.

Meer informatie over het aansluiten van extra apparatuur vindt u op de voorgaande pagina's en in het hoofdstuk 'Aansluitpaneel' op pagina 40.

Wat is er aangesloten?

Als u de apparaten die zijn aangesloten op de televisie aanmeldt, kunt u ze ook met de Beo4-afstandsbediening bedienen.

- > Druk op **TV** om de televisie aan te zetten.
- > Druk op **MENU** om het menu TV SETUP te openen en druk op ▼ om OPTIONS te markeren.
- > Druk op **GO** om het menu OPTIONS te openen. CONNECTIONS is al gemarkeerd.
- > Druk op **GO** om het menu CONNECTIONS te openen.
- > Druk op ▲ of ▼ om door de verschillende aansluitingen te bladeren: AV1, AV2 en AV3.
- > Druk op **GO** om een aangesloten product te kunnen aanmelden bij de gemarkeerde aansluiting.
- > Druk op ▲ of ▼ om door de soorten aansluitingen te bladeren.
- > Druk op ◀ of ▶ om datgene wat u hebt aangesloten op de gemarkeerde aansluiting aan te melden.
- > Druk op **GO** om een andere AV-aansluiting te kunnen selecteren.
- > Als u de gewenste instellingen hebt ingevoerd, drukt u op **STOP** om terug te bladeren door alle vorige menu's of drukt u op **EXIT** om alle menu's meteen te sluiten.

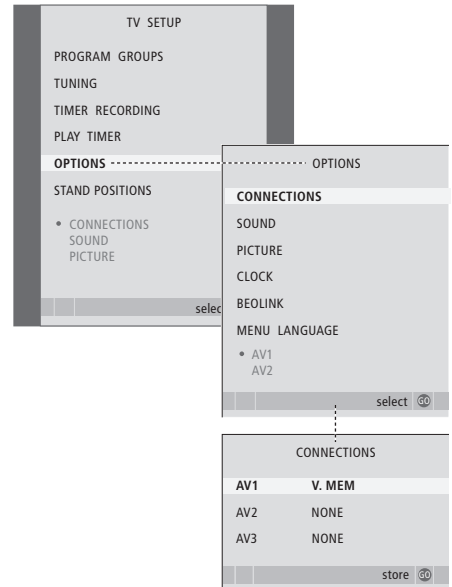

Als u, om welke reden dan ook, de extra apparatuur loskoppelt en vervolgens de netstekker van de televisie uit het stopcontact trekt, moet u de apparatuur misschien opnieuw aanmelden, ook als u dezelfde extra apparatuur weer aansluit.

Wanneer u extra videoapparatuur hebt aangesloten op de televisie, moet u het systeem ook laten weten of u andere zaken hebt aangesloten, zoals een digitale geluidsingang, een digitaal videosignaal of een IR-zender.

Items in het menu CONNECTIONS...

AV 1

- NONE ... als er geen apparatuur is aangesloten.
- V.MEM ... als u een Bang & Olufsen-videorecorder of een andere videorecorder hebt aangesloten.
- V.MEM+DECODER ... als u een Bang & Olufsen-videorecorder met een daarop aangesloten decoder hebt aangesloten.
- V.MEM+STB ... als u een Bang & Olufsen-videorecorder met een daarop aangesloten set-top box hebt aangesloten.
- DECODER ... als u een decoder hebt aangesloten.
- V.AUX ... als u een ander type randapparaat hebt aangesloten.
- STB ... als u een set-top box hebt aangesloten.
- HDTV ... als de op deze AV-aansluiting aangesloten bron een HDTV-bron is, selecteer dan welke aansluiting voor HDTV wordt gebruikt; de opties zijn: YPbPr, DVI of NO.

Als u een videorecorder van Bang & Olufsen aansluit, zijn de enige opties voor AV 1: V.MEM, V.MEM+STB en V.MEM+DECODER.

AV 2

- NONE ... als er geen apparatuur is aangesloten.
- EXPANDER ... als u een uitbreidingskastje met andere randapparatuur hebt aangesloten.
- V.AUX ... als u een ander type randapparaat hebt aangesloten.
- DVD ... als u een dvd-speler of vergelijkbaar apparaat hebt aangesloten.
- STB ... als u een set-top box hebt aangesloten.
- HDTV ... als de op deze AV-aansluiting aangesloten bron een HDTV-bron is, selecteer dan welke aansluiting voor HDTV wordt gebruikt; de opties zijn: YPbPr, DVI of NO.

AV 3

- NONE ... als er geen apparatuur is aangesloten.
- PC ... als u een pc hebt aangesloten.
- STB ... als u een set-top box hebt aangesloten.
- HDTV* ... als u audiogeluid hebt aangesloten op een van de audio-aansluitingen; de opties zijn A1 of A2.

** Deze optie is alleen beschikbaar als uw televisie is uitgerust met de optionele surround-soundmodule.*



Als u een set-top box hebt aangesloten en STB kiest in het menu CONNECTIONS, wordt u gevraagd om uw set-top box te kiezen uit een lijst op het scherm.

Als uw televisie is uitgerust met de optionele surround-soundmodule, kunt u een surround-soundopstelling creëren.

Een surround-soundopstelling past makkelijk in uw huiskamer. Bepaal aan de hand van de afbeelding uw ideale kijk- en luisterpositie. De beste geluidservaring ontstaat binnen het gebied van de luidsprekers.

In dit hoofdstuk wordt uitgelegd hoe u luidsprekers moet opstellen voor surround sound, evenals hoe u de nodige aanpassingen moet doen om het beste geluid te verkrijgen.

Externe luidsprekers plaatsen

De drie illustraties rechts zijn voorbeelden van hoe u de televisie en de luidsprekers kunt plaatsen.

Houd bij alle luidsprekeropstellingen rekening met de volgende punten:

- Als u twee verschillende luidsprekersets hebt, gebruik dan altijd de meest krachtige luidsprekers als uw voorluidsprekers.
- Voordat u de luidsprekers aansluit, zet u ze eerst op de gewenste plek neer.
- Plaats uw achterluidsprekers aan weerszijden achter uw favoriete luisterplek.
- De luidsprekers hoeven niet per se in de hoeken van de ruimte te worden geplaatst.
- Als u een BeoLab 2-subwoofer wilt aansluiten, raadpleeg dan de handleiding van de subwoofer.

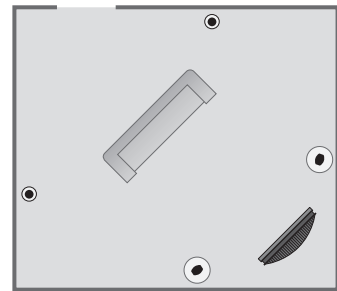
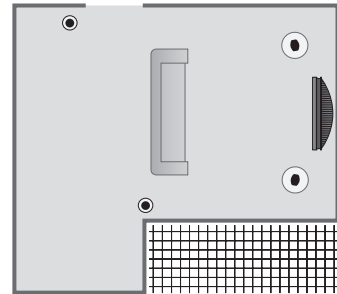
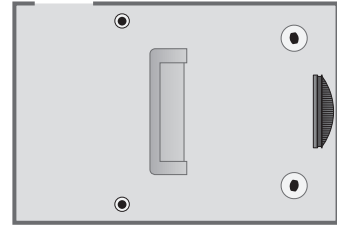

Luidsprekers aansluiten

Sluit Bang & Olufsen-luidsprekers en een BeoLab 2-subwoofer aan op het aansluitpaneel aan de achterkant van de televisie.

Het moeten wel Power Link-luidsprekers van Bang & Olufsen zijn.

Luidsprekers aansluiten...

- > Gebruik de bij de luidsprekers geleverde kabels.
- > Sluit de twee voorluidsprekers aan op de ingangen FRONT.
- > Sluit de twee achterluidsprekers aan op de ingangen REAR.
- > Sluit de subwoofer aan op de ingang SUBWOOFER.

U kunt de kabels doorlussen van de ene luidspreker naar de andere (zie de bedieningshandleiding van de luidsprekers) of op elke ingang een luidspreker aansluiten. Langere kabels en adapters zijn verkrijgbaar bij uw Bang & Olufsen-dealer.

Vergeet niet om bij de voor- en achterluidsprekers de schakelaar L – R – LINE in te stellen op L of R (linker- en rechterkanaal), afhankelijk van hun positie in de opstelling. Stel de luidsprekers links in op L en de luidsprekers rechts op R.

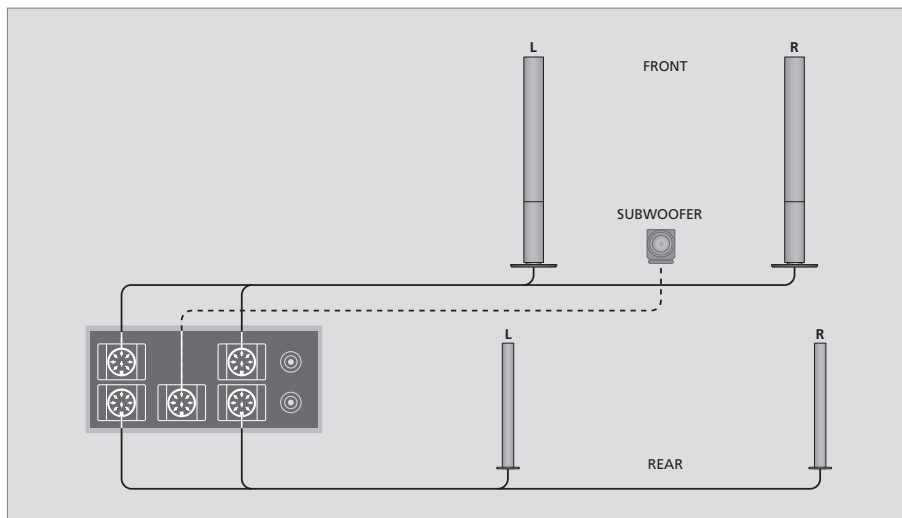

- > Druk op **MENU** om het menu TV SETUP te openen en druk op ▼ om OPTIONS te markeren.
- > Druk op **GO** om het menu OPTIONS te openen en druk op ▼ om SOUND te markeren.
- > Druk op **GO** om het menu SOUND SETUP te openen en druk op ▼ om SPEAKER TYPE te markeren.
- > Druk op **GO** om het menu SPEAKER TYPE te openen.
- > Druk op ◀ of ▶ om het luidsprekertype zichtbaar te maken en op ▼ om naar de volgende luidsprekerset te gaan. Als er geen luidsprekers zijn aangesloten, kiest u voor NONE.
- > Als een BeoLab 2-subwoofer is aangesloten, drukt u op ▼ om de cursor naar SUBWOOFER te verplaatsen en op ▶ om dit veld te wijzigen in YES.
- > Druk op **GO** om op te slaan of op **EXIT** om het menu te sluiten zonder op te slaan.

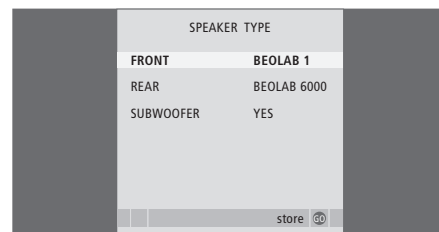

De luidsprekerafstanden invoeren

Schakel de televisie in vanuit uw favoriete kijkpositie. Geef de afstand in rechte lijn tussen uw kijkpositie en elke luidspreker op in meters.

De luidsprekerafstanden instellen...

- > Druk op **MENU** om het menu TV SETUP te openen en druk op **▼** om OPTIONS te markeren.
- > Druk op **GO** om het menu OPTIONS te openen en druk op **▼** om SOUND te markeren.
- > Druk op **GO** om het menu SOUND SETUP te openen en druk op **▼** om SPEAKER DISTANCE te markeren.
- > Druk op **GO** om het menu SPEAKER DISTANCE te openen.
- > Druk op **▲** of **▼** om de cursor van de ene luidspreker naar de andere te verplaatsen en druk op **◀◀** of **▶▶** om de afstand in rechte lijn (in meters) tussen uw kijkpositie en de desbetreffende luidspreker te selecteren.
- > Wanneer u de luidsprekerafstanden hebt ingevoerd, drukt u op **GO** om op te slaan of op **EXIT** om het menu te sluiten zonder op te slaan.

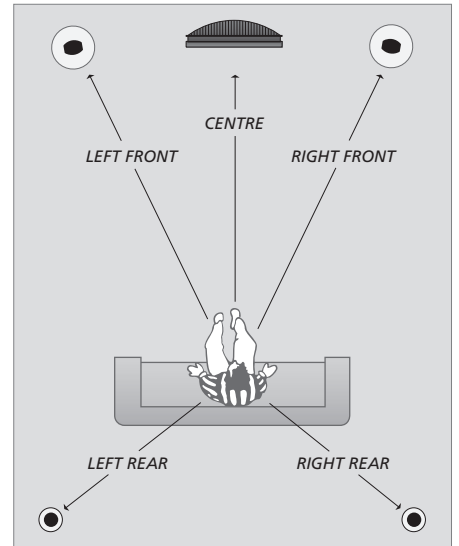

SPEAKER DISTANCE	
CENTRE	1.0 M
LEFT FRONT	1.0 M
RIGHT FRONT	1.0 M
RIGHT REAR	1.0 M
LEFT REAR	1.0 M
store GO	

Voor een BeoLab 2-subwoofer hoeft u geen afstand op te geven: de positie van de subwoofer heeft nauwelijks invloed op het geluid.

Geluidsniveau afstemmen

Wanneer u luidsprekers op de televisie hebt aangesloten in een surround-soundopstelling moet u de luidsprekers kalibreren.

Hierbij laten alle luidsprekers die u hebt aangesloten in de surround-soundopstelling om de beurt een kalibratietoon horen. Het is dan aan u om het geluidsniveau van alle aangesloten luidsprekers aan te passen aan het geluidsniveau van de middenluidsprekers. U kunt kiezen of de kalibratietoon automatisch van luidspreker naar luidspreker gaat of dat u zelf aangeeft welke luidspreker u wilt horen.

Als u de luidsprekers eenmaal hebt afgestemd, hoeft u deze procedure alleen maar te herhalen als u de opstelling wijzigt, bijvoorbeeld als u een of meer luidsprekers verplaatst.

- > Druk op **MENU** om het menu TV SETUP te openen en druk op ▼ om OPTIONS te markeren.
- > Druk op **GO** om het menu OPTIONS te openen en druk op ▼ om SOUND te markeren.
- > Druk op **GO** om het menu SOUND SETUP te openen en druk op ▼ om SPEAKER LEVEL te markeren.
- > Druk op **GO** om het menu SPEAKER LEVEL te openen. SEQUENCE is gemarkeerd.
- > Druk op ◀ of ▶ om te kiezen tussen AUTOMATIC en MANUAL.
- > Druk op ◀ of ▶ om het luidspreker geluid aan te passen en op ▲ of ▼ om naar een andere luidspreker te gaan.
- > Als u het geluid voor alle luidsprekers in uw surround-soundopstelling hebt ingesteld, drukt u op **GO** om op te slaan of op **EXIT** om het menu te sluiten zonder op te slaan.

Bij het instellen vergelijkt u het geluidsniveau van de externe luidsprekers steeds met het geluidsniveau van uw televisieluidsprekers (dat u niet kunt aanpassen).

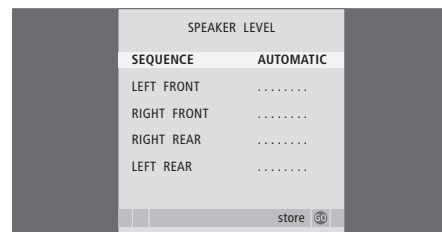

In een surround-soundopstelling hoeft het subwoofergeluid niet te worden gekalibreerd. Raadpleeg 'Geluid afstellen' op pagina 52 van de bedieningshandleiding als u na het afstemmen van de luidsprekers toch nog het geluid van de subwoofer wilt aanpassen.

Geluid afstellen

De geluidsinstellingen zijn in de fabriek ingesteld op gemiddelde waarden die geschikt zijn voor de meeste gebruikssituaties. U kunt deze instellingen echter altijd aan uw eigen wensen aanpassen.

U kunt niveaus instellen voor volume, lage tonen, hoge tonen en een aangesloten BeoLab 2-subwoofer.

Bovendien kunt u de functie voor geluidssterkte in- of uitschakelen. Deze functie compenseert het effect dat het menselijk oor bij lagere geluidssterktes minder gevoelig wordt voor hoge en lage tonen. Bij een laag volume worden de hoge en lage tonen extra versterkt weergegeven, waardoor de muziek dynamischer gaat klinken.

- > Druk op **MENU** om het menu TV SETUP te openen en druk op **▼** om OPTIONS te markeren.
- > Druk op **GO** om het menu OPTIONS te openen en druk op **▼** om SOUND te markeren.
- > Druk op **GO** om het menu SOUND SETUP te openen. ADJUSTMENT is al gemarkeerd.
- > Druk op **GO** om het menu SOUND ADJUSTMENT te openen.
- > Druk op **▲** of **▼** om een item te selecteren dat u wilt aanpassen.
- > Druk op **◀** of **▶** om de waarden aan te passen of een instelling te kiezen.
- > Druk op **▲** of **▼** om door de menu-items te bladeren.
- > Druk op **EXIT** om instellingen tijdelijk vast te leggen tot u de televisie uitzet.
- > Druk op **GO** om de instellingen permanent op te slaan.

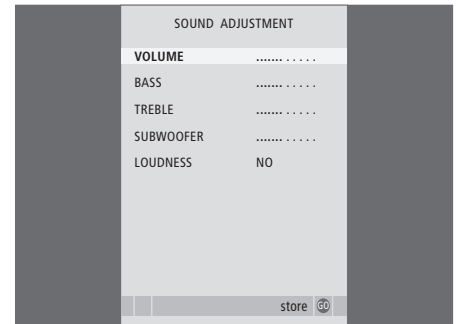

Let wel dat niet alle items beschikbaar zijn als de koptelefoon is aangesloten.

Een luidsprekercombinatie kiezen

Tijdens het bekijken van een film of programma kunt u kiezen welke luidsprekercombinatie u wilt inschakelen, op voorwaarde dat de diverse geluidstypen beschikbaar zijn op uw systeem.

Mogelijk zal de televisie zelf automatisch een luidsprekercombinatie inschakelen. Dit gebeurt bijvoorbeeld wanneer een programma of dvd informatie bevat over het aantal in te schakelen luidsprekers. Maar u kunt ook altijd de luidsprekercombinatie van uw voorkeur kiezen.

Een luidsprekercombinatie kiezen met de Beo4...

- > Druk op **LIST** op de Beo4 totdat **SPEAKER** verschijnt op het display van de Beo4.
- > Druk op het nummer van de gewenste luidsprekercombinatie. De geselecteerde luidsprekers worden automatisch ingeschakeld.
- > Als u de geluidsbalans van het programma dat u aan het bekijken bent wilt aanpassen, drukt u op **▲** of **▼** om de balans tussen de externe voor- en achterluidsprekers aan te passen en op **◀◀** of **▶▶** om de balans tussen de luidsprekers links en rechts aan te passen.
- > Druk op **EXIT** om **SPEAKER** van het Beo4-display te verwijderen en terug te gaan naar de gebruikte bron.

Luidsprekercombinaties

- SPEAKER 1 ...** Geluid alleen via de middenluidspreker.
 - SPEAKER 2 ...** Stereogeluid in de twee luidsprekers voor. De BeoLab 2-subwoofer is actief.
 - SPEAKER 3 ...** De middenluidspreker, de luidsprekers voor en de BeoLab 2-subwoofer zijn actief.
 - SPEAKER 4 ...** Versterkt stereogeluid via de luidsprekers voor en achter. De BeoLab 2-subwoofer is actief.
 - SPEAKER 5 ...** Surround sound via alle luidsprekers, inclusief de BeoLab 2-subwoofer.
- Voor programma's met Surround Sound.

Als u slechts twee externe voorluidsprekers hebt aangesloten, kunt u alleen SPEAKER 1–3 kiezen.

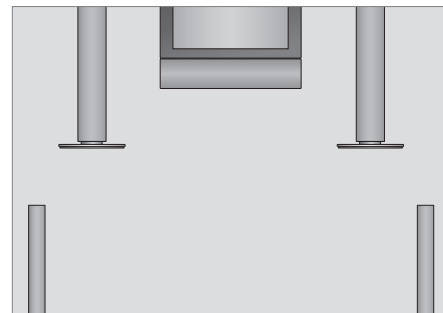

De naam van het actieve geluidssysteem afbeelden

U kunt de naam van het actieve geluidssysteem voor een bron of zender op het scherm zien.

U kunt evenwel geen geluidssysteem aanpassen of vooraf instellen.

- > Druk op **MENU** om het menu TV SETUP te openen en druk op ▼ om OPTIONS te markeren.
- > Druk op **GO** om het menu OPTIONS te openen en druk op ▼ om SOUND te markeren.
- > Druk op **GO** om het menu SOUND SETUP te openen en druk op ▼ om SOUND SYSTEM te markeren.
- > Druk op **GO** om het menu SOUND SYSTEM te openen.

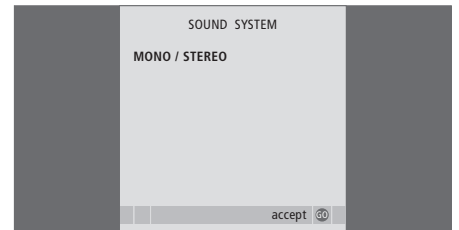

Al uw Bang & Olufsen-producten kunnen worden aangesloten in een BeoLink-systeem. Met een compleet BeoLink-systeem kunt u geluid en beeld vanaf een centrale bron door het hele huis verspreiden.

Geavanceerde bediening, 5

Hier leest u alles wat u moet weten over de bijzondere functies van uw televisie, zoals het afspelen en stand-by zetten met de timer en een aangesloten set-top box. Lees ook hoe u een surround-soundsysteem kunt bedienen.

Zenders afstemmen en voorkeuren instellen, 15

Hier leest u hoe u de televisie voor de eerste keer instelt en hoe u de zenders afstemt. Dit hoofdstuk bevat tevens informatie over het instellen van tijd, datum, standen, beeld en geluid.

Opstelling, aansluitpanelen en aansluitingen, 35

Hier leest u hoe u de televisie moet plaatsen en opstellen en waar de aansluitingen zich bevinden. U ontdekt ook hoe u een decoder, set-top box of videorecorder op uw televisie aansluit en hoe u extra apparatuur aanmeldt. Ten slotte bevat dit hoofdstuk ook informatie over het aansluiten van luidsprekers, het omvormen van de televisie tot een surround-soundsysteem en het kiezen van luidsprekercombinaties.

Het BeoLink-systeem, 55

- Een audiosysteem aansluiten en bedienen, 56
- Televisie in een secundaire ruimte, 60
- Geluid en beeld doorgeven via BeoLink, 62
- Twee televisies in dezelfde ruimte, 64
- De Beo4 aanpassen, 66

Index, 68

Als u een compatibel Bang & Olufsen-audiosysteem aansluit op de televisie via een Master Link-kabel, kunt u gebruikmaken van de mogelijkheden van een geïntegreerd audio-/videosysteem.

U kunt een cd op uw audiosysteem afspelen via de televisieluidsprekers of een tv-zender aanzetten en het geluid naar de luidsprekers van het audiosysteem sturen.

Uw AV-systeem kunt u in één ruimte zetten of verdelen over twee ruimten met in de ene ruimte de televisie en in de andere ruimte het audiosysteem met een set luidsprekers.

Als uw televisie is uitgerust met de optionele FM- of FM/DAB-module, kunt u deze uitschakelen, waarna deze niet als bron kan worden gebruikt.

Niet alle audiosystemen van Bang & Olufsen zijn geschikt voor integratie met de televisie.

Een radio aansluiten

Als u een audiosysteem aansluit op uw televisie, moet u het BeoLink-menu openen en instellen hoe u wilt dat de radio's gebruikt gaan worden:

- > Druk op **TV** om de televisie aan te zetten.
- > Druk op **MENU** om het menu **SETUP** te tonen.
- > Druk op **▼** om naar het menu **OPTIONS** te gaan en druk op **GO** om het menu **OPTIONS** te openen.
- > Druk op **▼** om naar het menu **BEOLINK** te gaan en druk op **GO** om het menu **BEOLINK** te openen.
- > Druk op **▲** of **▼** om door de menuopties te bladeren en druk op **◀** of **▶** om de instellingen te wijzigen.

Wanneer er een audiosysteem op uw televisie is aangesloten en de ingebouwde radio is ingeschakeld, kunt u kiezen welke radio u wenst te gebruiken. Doorgaans is het zo dat de primaire radio wordt opgeroepen via de toets **RADIO**, terwijl u de toets **AV** moet gebruiken om de secundaire radio op te roepen.

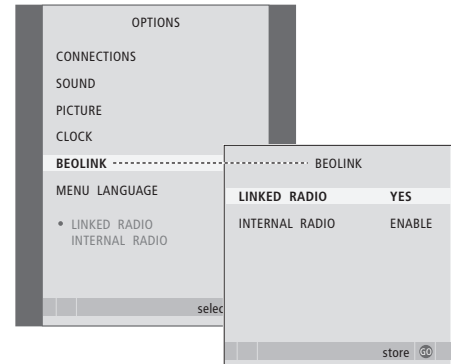

Optie-instelling

Als de televisie deel uitmaakt van een audio-/videosysteem, moet u hierop de juiste optie-instelling met Beo4 programmeren. Zet het complete systeem eerst op stand-by.

Optie-instelling voor de televisie

- > Druk op LIST terwijl u de toets • op de Beo4 ingedrukt houdt.
- > Laat beide toetsen los.
- > Druk herhaaldelijk op LIST totdat op het Beo4-display OPTION? verschijnt en druk op GO.
- > Druk herhaaldelijk op LIST totdat op het Beo4-display V.OPT verschijnt en toets vervolgens het betreffende cijfer in (1, 2 of 4).

Optie-instelling voor het audiosysteem

- > Druk op LIST terwijl u de toets • op de Beo4 ingedrukt houdt.
- > Laat beide toetsen los.
- > Druk herhaaldelijk op LIST totdat op het Beo4-display OPTION? verschijnt en druk op GO.
- > Druk herhaaldelijk op LIST totdat op het Beo4-display A.OPT verschijnt en toets vervolgens het betreffende cijfer in (0, 1, 2, 5 of 6).

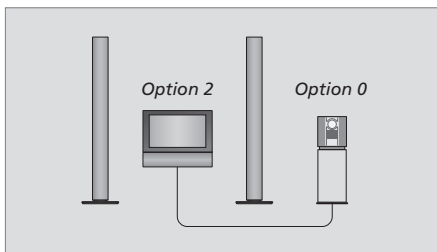

De televisie en een audiosysteem staan bij elkaar in één ruimte en alle luidsprekers zijn aangesloten op de televisie.

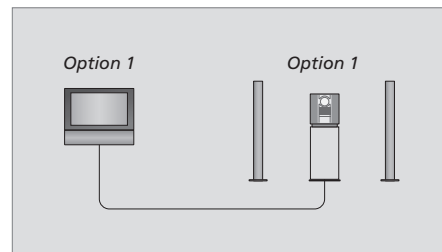

De televisie (met of zonder extra luidsprekers) en het audiosysteem (met een set aangesloten luidsprekers) staan bij elkaar in één ruimte.

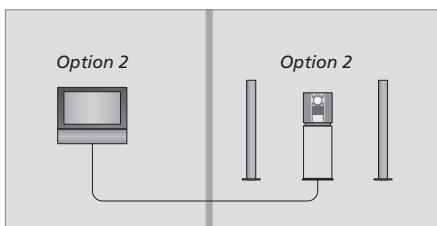

Het audiosysteem staat in de ene ruimte en de televisie (met of zonder extra luidsprekers) in de andere ruimte.

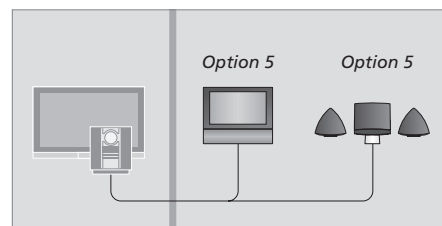

Als u uw televisie in de secundaire ruimte met een audiosysteem opstelt, moet u de televisie instellen op optie 5.

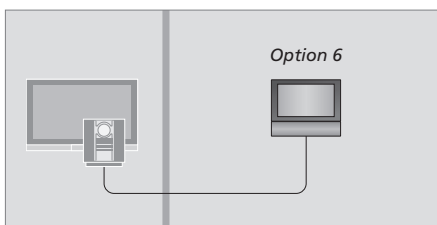

Als u uw televisie in de secundaire ruimte zonder een audiosysteem opstelt, moet u de televisie instellen op optie 6.

Een geïntegreerd audio-/videosysteem gebruiken

Als u het audiosysteem integreert met de televisie, kunt u kiezen via welke luidsprekercombinatie het audio- of videogeluid wordt weergegeven. Bovendien kunt u videogeluid opnemen op het audiosysteem.

Videogeluid opnemen

Als u naar het geluid van de televisie luistert via de luidsprekers van het Bang & Olufsen-audiosysteem en het audiosysteem een cassetterecorder bevat, kunt u dit televisiegeluid opnemen met de cassetterecorder. Raadpleeg voor meer informatie de handleiding van uw audiosysteem.

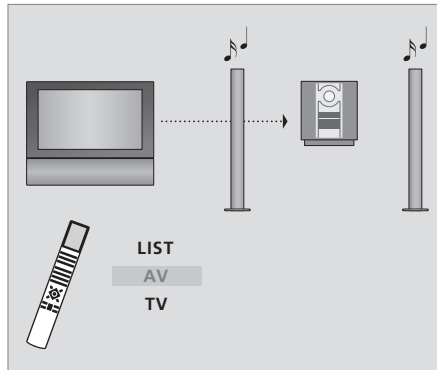

Als u het geluid van een televisiebron wilt beluisteren via de luidsprekers van het audiosysteem zonder het beeldscherm aan te zetten, drukt u herhaaldelijk op LIST totdat AV* op het Beo4-display verschijnt, en drukt u vervolgens op een bron-toets, bijvoorbeeld TV.

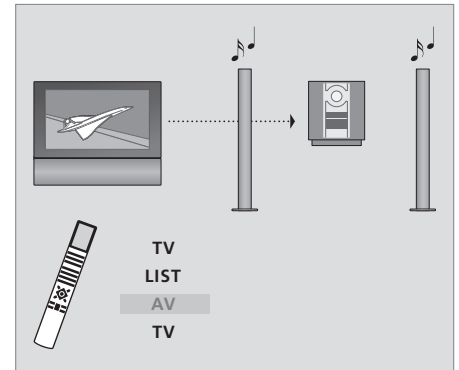

Als u het geluid van de televisie wilt beluisteren via de luidsprekers van het audiosysteem met het beeldscherm aan, drukt u op TV, drukt u herhaaldelijk op LIST totdat op het Beo4-display AV* verschijnt, en drukt u vervolgens opnieuw op TV.

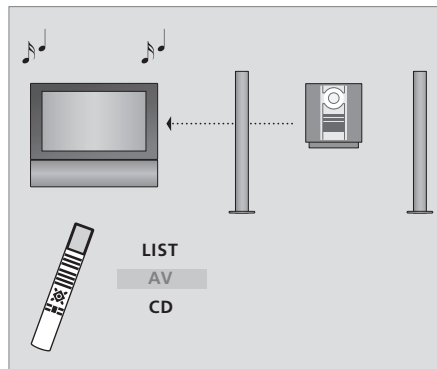

Als u het geluid van het audiosysteem wilt beluisteren via de televisieluidsprekers, drukt u herhaaldelijk op LIST totdat AV* verschijnt op het Beo4-display, en drukt u vervolgens op een toets voor een audiobron, bijvoorbeeld CD.

*LET OP! Als u AV wilt kunnen oproepen op het Beo4-display, moet u deze functie eerst toevoegen aan de lijst met Beo4-functies. Meer informatie hierover vindt u in het hoofdstuk 'De Beo4 aanpassen' op pagina 66.

Televisie in een secundaire ruimte met een audiosysteem

Als u uw televisie opstelt in de secundaire ruimte en de mogelijkheid van interne radio inschakelt, kunt u kiezen naar welke radio u wilt luisteren. U kunt de interne radio van uw televisie, als u deze hebt ingeschakeld, echter alleen gebruiken zoals omschreven op pagina 56.

De op deze pagina's omschreven opstellingen laten zien welke radio geactiveerd moet worden als u de interne radio hebt ingeschakeld en ook een secundaire radio op uw televisie hebt aangesloten.

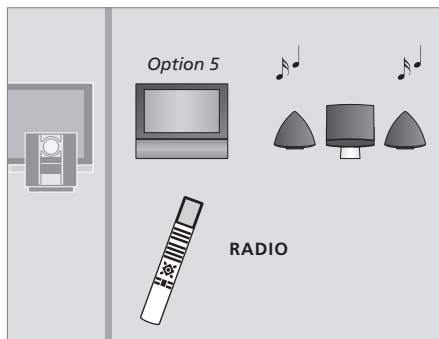

Om naar de radio van uw audiosysteem te luisteren, drukt u simpelweg op RADIO.

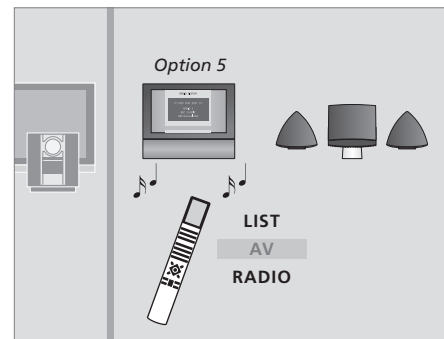

Om naar radio te luisteren vanaf de ingebouwde radio, drukt u herhaaldelijk op LIST totdat AV op de Beo4 verschijnt en drukt u daarna op RADIO.*

Als in uw huis BeoLink is geïnstalleerd en u de televisie in een secundaire ruimte plaatst, kunt u alle aangesloten systemen via de televisie bedienen.

Om de televisie in een secundaire ruimte te kunnen gebruiken, volgt u de onderstaande procedure:

- 1 Steek de netstekker van de televisie in de secundaire ruimte in het stopcontact
- 2 Programmeer via de Beo4-afstandsbediening de televisie in de secundaire ruimte op optie 6*
- 3 Trek de netstekker van de televisie in de secundaire ruimte uit het stopcontact
- 4 Sluit de antenne en de link-verbindingen aan
- 5 Steek de netstekker van de televisie in de secundaire ruimte weer in het stopcontact.

Optie-instelling

Om te zorgen dat het hele systeem goed functioneert, moet u de televisie in de secundaire ruimte programmeren op de correcte optie-instelling voordat u de tv aansluit op het systeem in de primaire ruimte!

De televisie in de secundaire ruimte op de juiste optie instellen...

- > Druk op LIST terwijl u de toets • ingedrukt houdt.
- > Laat beide toetsen los.
- > Druk herhaaldelijk op LIST totdat op het Beo4-display OPTION? verschijnt en druk op GO.
- > Druk herhaaldelijk op LIST totdat op het Beo4-display V.OPT verschijnt en druk op 6*.

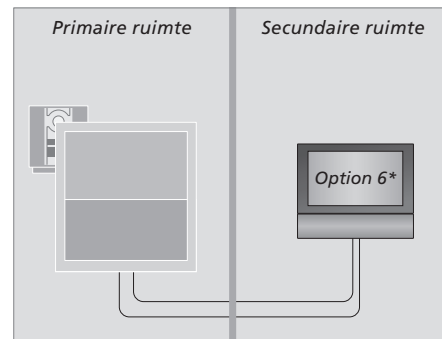

**Als u de televisie wilt gebruiken in een secundaire ruimte waarin al andere BeoLink-systemen zijn aangesloten, bijvoorbeeld luidsprekers, moet u de televisie instellen op optie 5.*

Bediening in een secundaire ruimte

In de secundaire ruimte kunt u alle aangesloten systemen bedienen met de Beo4-afstandsbediening.

Bronnen gebruiken die alleen beschikbaar zijn in een van de ruimten...

Druk op de toets van de gewenste bron

RADIO

Bedien de geselecteerde bron op de normale manier

Een bron uit de primaire ruimte gebruiken – het brontype is beschikbaar in beide ruimten...

Druk herhaaldelijk op deze toets op de Beo4 totdat LINK* verschijnt op het display van de Beo4

LIST

LINK

Druk op de toets van de gewenste bron

TV

Bedien de bron op de normale manier

Een bron uit de secundaire ruimte gebruiken – het brontype is beschikbaar in beide ruimten...

Druk op de toets van de gewenste bron

TV

Bedien de bron op de normale manier

Stereogeluid in de secundaire ruimte...

Gewoonlijk wordt geluid afkomstig van een videobron uit de primaire ruimte, zoals een set-top box, in mono doorgegeven naar de secundaire ruimte. U kunt echter stereogeluid kiezen:

Druk hierop om de televisie aan te zetten

DTV

Druk herhaaldelijk hierop tot op het Beo4-display AV* verschijnt

LIST

AV

Druk hierop om een bron te activeren die op het systeem in de primaire ruimte is aangesloten, zoals een set-top box

DTV

Tijdens het gebruik van deze functie is geen doorgifte van andere bronnen uit de primaire ruimte naar andere systemen in de secundaire ruimte mogelijk.

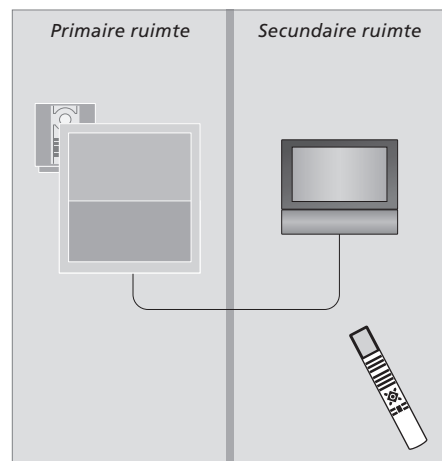

**Als u LINK en AV wilt kunnen oproepen op het Beo4-display, moet u deze functies eerst toevoegen aan de lijst met Beo4-functies. Meer informatie hierover vindt u in het hoofdstuk 'De Beo4 aanpassen' op pagina 66.*

Geluid en beeld doorgeven via BeoLink

Met het BeoLink-systeem kunt u het beeld- en/of geluidssignaal door het hele huis verspreiden.

U kunt uw televisie in de woonkamer bijvoorbeeld koppelen aan een ander videosysteem of aan een stel luidsprekers in een andere ruimte, waardoor het mogelijk wordt om beeld of geluid te 'verplaatsen' naar een andere ruimte.

Als u een BeoLink-systeem hebt geïnstalleerd, kunt u kiezen of u de televisie in de primaire ruimte gebruikt, bijvoorbeeld in de woonkamer, of in een secundaire ruimte, bijvoorbeeld de studeerkamer of slaapkamer.

In sommige gevallen kan het nodig zijn om modulatorinstellingen op te geven.

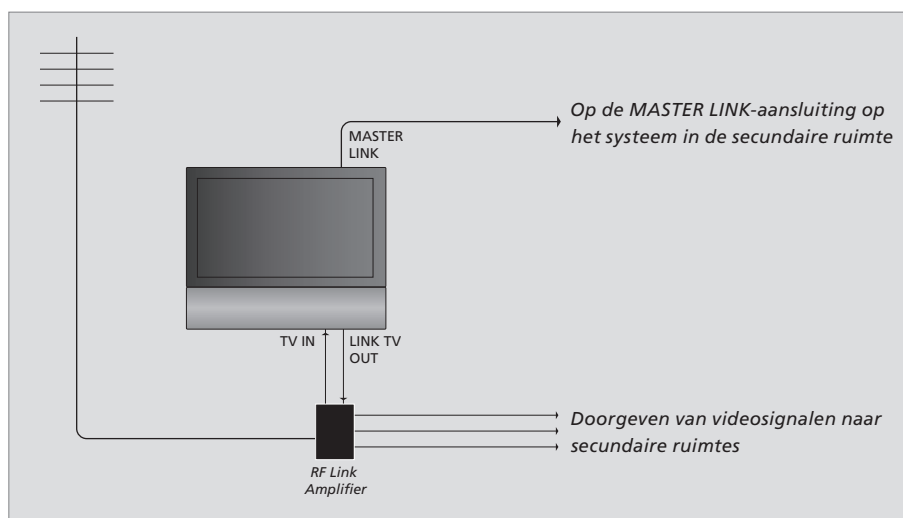

Het systeem in de primaire ruimte moet via een Master Link-kabel worden gekoppeld aan het systeem in de secundaire ruimte:

- > Sluit de Master Link-kabel aan op de ingang MASTER LINK op de televisie.
- > Als u ook videosignalen wilt doorsturen, sluit u een gewone antennekabel aan op de aansluiting LINK TV OUT van de televisie. Leid vervolgens de antennekabel naar de RF Link-versterker en de Master Link-kabel naar de secundaire ruimte. Volg voor het aansluiten de handleiding van de apparatuur in de secundaire ruimte.

Als er al een audiosysteem is aangesloten op de Master Link-aansluiting en u wenst meer apparatuur aan te sluiten, moet u met een speciaal verbindingkastje de Master Link-kabel splitsen en verbinden met de kabel uit de secundaire ruimte. Neem hiervoor contact op met uw Bang & Olufsen-dealer.

Een televisie in de primaire ruimte kan geen digitale audio- en videosignalen sturen naar het systeem in de secundaire ruimte.

LET OP! Groepen gecreëerd op een televisie in een primaire ruimte kunnen niet worden geopend op een televisie in een secundaire ruimte.

Systeemmodulator

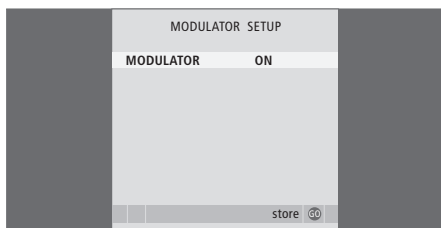

Als er in de secundaire ruimte een audio-opstelling staat, zoals een BeoLink Active/Passive, en u in dezelfde ruimte ook een niet-koppelbare tv wilt installeren, zet u de systeemmodulator op ON. De fabrieksinstelling is OFF. Deze dient te worden gebruikt als u een koppelbare televisie van Bang & Olufsen gebruikt.

De systeemmodulator inschakelen...

- > Druk op **TV** om de televisie aan te zetten.
- > Druk op **MENU** om het menu TV SETUP te openen en druk op ▼ om TUNING te markeren.
- > Druk op **GO** om het menu TV TUNING te openen en druk op ▼ om LINK FREQUENCY te markeren.
- > Druk tweemaal op ⏪, gevolgd door GO. Het menu MODULATOR SETUP verschijnt.
- > Druk op ⏪ of ⏩ om ON zichtbaar te maken.
- > Druk op **GO** om de instelling op te slaan, of...
- > ...druk op **EXIT** om alle menu's te sluiten zonder op te slaan.

Verbindingsfrequentie

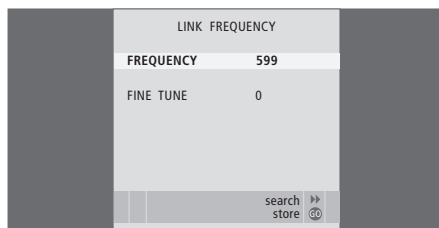

Als er bijvoorbeeld in uw regio een tv-programma wordt uitgezonden op dezelfde frequentie als de frequentie die het BeoLink-systeem gebruikt (599 MHz), moet u de systeemmodulator afstemmen op een vrije frequentie. Wanneer u de verbindingfrequentie voor het systeem in de primaire ruimte wijzigt, moet u de frequentie voor het systeem in de secundaire ruimte aanpassen aan deze gewijzigde instelling.

De verbindingfrequentie wijzigen...

- > Druk op **TV** om de televisie aan te zetten.
- > Druk op **MENU** om het menu TV SETUP te openen en druk op ▼ om TUNING te markeren.
- > Druk op **GO** om het menu TV TUNING te openen en druk op ▼ om LINK FREQUENCY te markeren.
- > Druk op **GO** om het menu LINK FREQUENCY te openen. FREQUENCY is al gemarkeerd.
- > Druk op ⏪ of ⏩ om een ongebruikte frequentie te vinden.
- > Druk op **GO** om de instelling op te slaan, of...
- > ...druk op **EXIT** om alle menu's te sluiten zonder op te slaan.

Twee televisies in dezelfde ruimte

Als u de BeoCenter 6 in een ruimte plaatst waarin al een Bang & Olufsen-televisie staat en beide apparaten kunnen signalen ontvangen van de Beo4, moet u de opties voor de BeoCenter 6 op een andere manier instellen. Zo voorkomt u dat beide televisies tegelijk worden ingeschakeld.

Eén afstandsbediening voor beide televisies

Om te zorgen dat uw televisie goed functioneert, moet u de televisie programmeren op de correcte optie-instelling:

Televisie instellen voor optie 4...

- > Druk op LIST terwijl u de toets • op de Beo4 ingedrukt houdt.
- > Laat beide toetsen los.
- > Druk herhaaldelijk op LIST totdat op het Beo4-display OPTION? verschijnt en druk op GO.
- > Druk herhaaldelijk op LIST totdat op het Beo4-display ▼.OPT verschijnt en druk op 4.

De televisie bedienen in optie 4...

Doorgaans activeert u een bron, bijvoorbeeld TV, door eenvoudigweg op de desbetreffende brontoets op de Beo4 te drukken. Als u de televisie instelt op optie 4, moet u echter het volgende doen:

- > Druk net zo lang op LIST totdat op het Beo4-display LINK* verschijnt.
- > Druk vervolgens op een brontoets, bijvoorbeeld TV.

**Als u LINK wilt kunnen oproepen op het Beo4-display, moet u deze functie eerst toevoegen aan de lijst met Beo4-functies.*

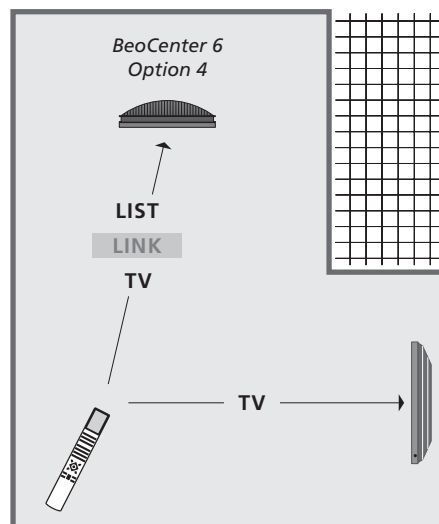

Om teletekst te gebruiken op een televisie die is ingesteld op optie 4, moet u de Beo4 instellen op 'VIDEO 3'. Hierdoor beperkt u echter de Beo4-functies die kunnen worden gebruikt bij televisies met een andere optie-instelling. Meer informatie hierover vindt u in het hoofdstuk 'De Beo4 aanpassen' op pagina 66.

De Beo4 aanpassen

Met de Beo4-toetsen kunt u rechtstreeks een groot aantal functies van de televisie op afstand bedienen. Daarnaast biedt het Beo4-display toegang tot nog meer functies.

Elke keer als op het Beo4-display een bron staat vermeld (TV, RADIO, etc.), kunt u met de LIST-toets ook andere functies voor die bron op het display oproepen en die bron bedienen, net alsof u er wat extra toetsen bij krijgt. U kunt met de Beo4 ook andere apparaten inschakelen als die op de televisie zijn aangesloten.

U kunt de Beo4 aanpassen aan de televisie en de volgorde vastleggen waarin deze extra functies verschijnen als u ze oproept.

De Beo4 bevat weliswaar een lijst van alle extra audio- en videofuncties van Bang & Olufsen, maar alleen de functies die worden ondersteund door de televisie werken als u ze op het Beo4-display oproept.

De Beo4 instellen

De Beo4 is in de fabriek ingesteld voor gebruik met de BeoCenter 6. Als u echter een nieuwe Beo4 koopt, kunt u deze ook voor uw televisie instellen.

Houd de stand-bytoets ingedrukt •

Druk hierop om naar de Beo4-instelfunctie te gaan **LIST**

Laat beide toetsen los. ADD? **ADD?** verschijnt op het display

Druk herhaaldelijk op deze toets tot CONFIG? op het Beo4-display verschijnt **LIST** **CONFIG?**

Druk hierop om het type configuratie te kunnen selecteren **GO**

Druk herhaaldelijk op deze toets tot VIDEO? op het Beo4-display verschijnt **LIST** **VIDEO?**

Druk hierop om de videoconfiguratie te openen **GO**

Druk herhaaldelijk op deze toets tot VIDEO 2 op het Beo4*-display verschijnt **LIST** **VIDEO 2**

Druk hierop om de configuratie op te slaan **GO**

Nu verschijnt STORED om aan te geven dat de configuratie is opgeslagen. U verlaat automatisch de Beo4-instelfunctie **STORED**

Als u de televisie hebt ingesteld op optie 4, selecteert u 'VIDEO 3'.

Een extra 'toets' toevoegen

Als u een nieuwe functie toevoegt aan de lijst met Beo4-functies, kunt u deze nieuwe 'toets' oproepen op het display van de Beo4-afstandsbediening.

Houd de stand-bytoets ingedrukt •

Druk hierop om naar de Beo4-instelfunctie te gaan **LIST**

Laat beide toetsen los. ADD? **ADD?** verschijnt op het display

Druk hierop om de lijst met beschikbare 'toetsen' weer te geven die u kunt toevoegen. De eerste 'toets' verschijnt op het display en knippert **GO**

Druk hierop om verder of terug te bladeren in de lijst met alle extra 'toetsen' ▲ ▼

Druk hierop om de 'toets' toe te voegen en deze op de vooraf ingestelde plaats of als eerste 'toets' in de lijst te zetten, of... **GO**

...druk hierop om de 'toets' in te voegen op een bepaalde plaats in de lijst **1 – 9**

Nu verschijnt ADDED om aan te geven dat de 'toets' is toegevoegd. U verlaat automatisch de Beo4-instelfunctie **ADDED**

Extra 'toetsen' verplaatsen

U kunt de volgorde veranderen waarin de extra 'toetsen' verschijnen als u op LIST drukt.

Houd de stand-bytoets ingedrukt •

Druk hierop om naar de Beo4-instelfunctie te gaan **LIST**

Laat beide toetsen los. ADD? **ADD?** verschijnt op het display

Druk herhaaldelijk op deze toets tot MOVE? op het Beo4-display verschijnt **LIST** **MOVE?**

Druk hierop om de lijst met extra 'toetsen' te openen. De eerste 'toets' wordt op het display afgebeeld **GO**

Druk hierop om verder of terug te bladeren in de lijst met extra 'toetsen' ▲ ▼

Druk hierop om de afgebeelde 'toets' te verplaatsen en als eerste in de lijst te zetten of... **GO**

...druk hierop om de 'toets' te verplaatsen naar een bepaalde plaats in de lijst **1 – 9**

Nu verschijnt MOVED om aan te geven dat de 'toets' is verplaatst. U verlaat automatisch de Beo4-instelfunctie **MOVED**

Een extra 'toets' verwijderen

U kunt een of meer extra 'toetsen' verwijderen die beschikbaar zijn als u op LIST drukt.

Houd de stand-bytoets ingedrukt •

Druk hierop om naar de Beo4-instelfunctie te gaan **LIST**

Laat beide toetsen los. ADD? **ADD?** verschijnt op het display

Druk herhaaldelijk op deze toets tot REMOVE? op het Beo4-display verschijnt **LIST** **REMOVE?**

Druk hierop om de lijst met extra 'toetsen' te openen. De eerste 'toets' wordt op het display afgebeeld **GO**

Druk hierop om verder of terug te bladeren in de lijst met extra 'toetsen' ▲ ▼

Druk hierop om de 'toets' te verwijderen die wordt afgebeeld op het display **GO**

Nu verschijnt REMOVED om aan te geven dat de 'toets' is verwijderd. U verlaat automatisch de Beo4-instelfunctie **REMOVED**

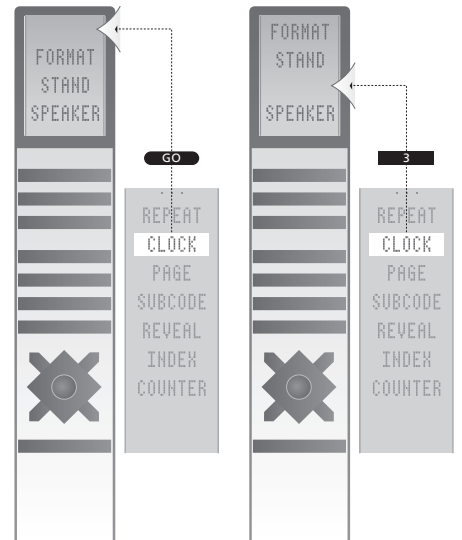

Een extra 'toets' toevoegen aan de Beo4-afstandsbediening, naar keuze bovenaan of op een bepaalde plaats in de lijst.

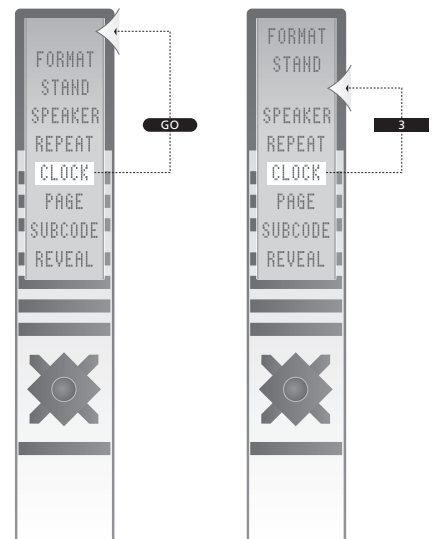

Extra 'toetsen' verplaatsen, naar keuze bovenaan of op een bepaalde plaats in de lijst.

Aansluitingen

Aansluitingen in een secundaire ruimte, 60
 Aansluitingen – televisie in een secundaire ruimte, 60
 Aansluitingen voor tijdelijke apparaten, 39
 Aansluitpaneel, 40
 Antenne- en netstroomaansluiting, 38
 Audiosysteem – aansluiten op de televisie, 56
 Camera, 39
 Decoder, 42
 Extra videoapparatuur aanmelden, 46
 Koptelefoon, 39
 Luidsprekers, 49
 Set-top box, 43
 Videorecorder, 44

Aansluitpaneel

Aansluitingen voor camera en koptelefoon, 39
 Aansluitpaneel, 40

Afstemmen

Automatische afstemming – de televisie instellen voor het eerste gebruik, 17
 Geprogrammeerde zenders aanpassen, 23
 Geprogrammeerde zenders een naam geven, 22
 Geprogrammeerde zenders verplaatsen, 21
 Geprogrammeerde zenders wissen, 21
 Nieuwe tv- of radioprogramma's toevoegen, 27
 Zenders opnieuw automatisch afstemmen, 26

Beeld

Helderheid, kleur of contrast aanpassen, 30
 Het beeld van het scherm verwijderen, 30
 Het beeldformaat wijzigen, *handleiding p. 9*

Beo4-afstandsbediening

De batterijen van de Beo4 vervangen, *handleiding p. 18*
 De batterijen van de Beo4 vervangen, *handleiding p. 18*
 De Beo4 aanpassen, 66
 De Beo4 configureren, 66
 De Beo4 gebruiken, *handleiding p. 4*
 De Beo4 reinigen, *handleiding p. 18*
 Een 'toets' toevoegen aan de Beo4-lijst, 66
 Een 'toets' uit de Beo4-lijst verwijderen, 67
 Extra 'toetsen' verplaatsen, 67
 Kennismaking met uw televisie en de Beo4, *handleiding p. 4*

BeoLink

Bediening in een secundaire ruimte, 61
 Master Link-aansluiting, 40
 Televisie in een secundaire ruimte, 60
 Verbindingsfrequentie, 63

Camera

Een camera aansluiten, 39
 Kopiëren van een camcorder naar een videoband, 39

Computermonitor

Beeld aanpassen, 12
 Een computer aansluiten, 41
 Het computerbeeld op het scherm openen, 12

Contact

Contact opnemen met Bang & Olufsen, *handleiding p. 19*

DAB-radio

- Automatische afstemming – de televisie instellen voor het eerste gebruik, 16
- DAB-antenne aanpassen, 25
- DAB DRC-menu, 25
- De lijst met alle zenders bekijken, *handleiding p. 14*
- Een lijst met radiozenders oproepen, *handleiding p. 14*
- Geprogrammeerde DAB-zenders aanpassen, 24
- Geprogrammeerde zenders bewerken, 20
- Geprogrammeerde zenders een naam geven, 22
- Geprogrammeerde zenders verplaatsen, 20
- Het radiodisplay wijzigen, 33
- Geprogrammeerde zenders wissen, 21
- Nieuwe tv- of radioprogramma's toevoegen, 27
- Nieuwe zenders afstemmen, handmatig aanpassen, 24
- Zenders opnieuw automatisch afstemmen, 26

Decoder

- Een decoder aansluiten, 42

Displays en menu's

- Schermmenu's, 4
- Weergegeven informatie en menu's, *handleiding p. 5*

Eerste keer instellen

- Installatieprocedure voor eerste gebruik, 16

Formaat

- Het beeldformaat wijzigen, *handleiding p. 9*

Geluid

- Geluidstype of taal wijzigen, *handleiding p. 8*
- Het geluid aanpassen of uitschakelen, *handleiding p. 8*
- Luidsprekerbalans of luidsprekercombinatie wijzigen, *handleiding p. 9*
- Volume, lage tonen of hoge tonen aanpassen, 31

Groepen

- Groepen maken, *handleiding p. 12*
- Zenders uit een groep kiezen, *handleiding p. 12*
- Zenders verplaatsen binnen een groep, *handleiding p. 13*

Klok

- Tijd en datum instellen, 29

Koptelefoon

- Koptelefoon aansluiten, 39

Luidsprekers

- De luidsprekerafstanden invoeren, 50
- Externe luidsprekers plaatsen, 48
- Geluid afstellen, 31
- Luidsprekerbalans of luidsprekercombinatie wijzigen, *handleiding p. 9*
- Luidsprekers aansluiten, 49

Master Link

- Audiosysteem aansluiten, 56
- Audiosysteem met uw televisie, 56
- Een geïntegreerd audio-/videosysteem gebruiken, 58
- Optie-instelling, 57

Onderhoud

- De batterijen van de Beo4 vervangen, *handleiding p. 18*
- De televisie verplaatsen, 36
- Onderhoud van de televisie, *handleiding p. 18*
- Over het scherm, *handleiding p. 18*

Ondertitels

- Ondertiteling via teletekst, *handleiding p. 11*

Opstelling

- De televisie installeren, 36
- Het scherm draaien, *handleiding p. 7*
- Standaardposities voor de televisie instellen, 28

Pincode

- Als u uw pincode bent vergeten, *handleiding p. 17*
- De pincode gebruiken, *handleiding p. 17*
- De pincode wijzigen of wissen, *handleiding p. 16*
- Het pincodesysteem activeren, *handleiding p. 16*

Positie van de televisie

- Het scherm draaien, *handleiding p. 7*
- Standaardposities voor de televisie instellen, 28

Radio

- Automatische afstemming – de televisie instellen voor het eerste gebruik, 16
- De lijst met alle radiozenders bekijken, *handleiding p. 14*
- Een lijst met radiozenders oproepen, *handleiding p. 14*
- Geprogrammeerde radiozenders aanpassen, 24
- Geprogrammeerde zenders bewerken, 20
- Geprogrammeerde zenders een naam geven, 22
- Geprogrammeerde zenders verplaatsen, 20
- Geprogrammeerde zenders wissen, 21
- Groepen van radiozenders maken, *handleiding p. 12*
- Naar geprogrammeerde zenders luisteren, *handleiding p. 14*
- Nieuwe tv- of radioprogramma's toevoegen, 27
- Zenders opnieuw automatisch afstemmen, 26

Set-top box

- De set-top box in een secundaire ruimte gebruiken, 11
- Een set-top box aansluiten, 43
- Het eigen menu van de set-top box gebruiken, 11
- Het menu Set-top Box Controller, 10
- Universele bediening van de Beo4, 11

Stand

- De middenpositie bepalen – eerste installatie, 18
- Het scherm draaien, *handleiding p. 7*
- Standaardposities voor de televisie instellen, 28

Surround sound

- De naam van het actieve geluidssysteem afbeelden, 54
- De luidsprekerafstanden invoeren, 50
- Externe luidsprekers plaatsen, 48
- Geluid afstellen, 52
- Geluidsniveau afstemmen, 51
- Luidsprekerbalans aanpassen, 13
- Luidsprekercombinatie kiezen, 13, *handleiding p. 9*
- Luidsprekers aansluiten, 49

Taal

Geluidstype of taal wijzigen, *handleiding p. 8*

Installatie voor eerste gebruik - menutaal
kiezen, *16*

Menutaal kiezen, *32*

Teletekst

Basisfuncties van teletekst, *handleiding p. 10*

Dagelijks gebruik van MEMO-pagina's,
handleiding p. 11

Favoriete teletekstpagina's opslaan,
handleiding p. 11

Timer

Afspelen en stand-by zetten met de timer, *8*

De televisie zo instellen, dat deze
automatisch in- en uitschakelt, *8*

Tijd en datum instellen, *29*

Timerinstellingen bekijken, bewerken of
wissen, *9*

Tv-programma's

Automatische afstemming – de televisie
instellen voor het eerste gebruik, *16*

Een tv-lijst openen, *handleiding p. 6*

Een tv-zender kiezen, *handleiding p. 6*

Geprogrammeerde zenders aanpassen, *23*

Geprogrammeerde zenders bewerken, *20*

Geprogrammeerde zenders een naam
geven, *22*

Geprogrammeerde zenders verplaatsen, *21*

Geprogrammeerde zenders wissen, *21*

Nieuwe tv-programma's toevoegen, *27*

Zenders opnieuw automatisch afstemmen, *26*

Wake-up Timer

Een Wake-up Timer controleren of wissen, *7*

Een Wake-up Timer invoeren, *6*

Tijd en datum instellen, *29*



Afval van elektrische en elektronische apparaten (AEEA) – Milieubescherming

Het Europees Parlement en de Raad van de Europese Unie hebben een nieuwe Richtlijn betreffende afval van elektrische en elektronische apparaten uitgevaardigd. Doel van de richtlijn is het tegengaan van afval van elektrische en elektronische apparaten en het bevorderen van hergebruik en recycling en andere vormen van nieuwe toepassingen voor dergelijk afval. Als zodanig heeft de richtlijn dus betrekking op producenten, distributeurs en consumenten.

De AEEA-richtlijn stelt dat zowel de producenten als de eindgebruikers elektrische en elektronische apparaten of onderdelen op een milieuvriendelijke manier moeten afdanken en dat apparatuur en afval moet worden hergebruikt of met betrekking tot de materialen en de energie anders moet worden verwerkt.

Elektrische en elektronische apparaten en onderdelen mogen niet worden afgedankt als normaal huishoudafval. Alle elektrische en elektronische apparaten en onderdelen moeten afzonderlijk worden verzameld en afgedankt.

Producten en apparaten die moeten worden verzameld voor hergebruik, recycling of andere vormen van verwerking zijn gemarkeerd met een icoon zoals hier afgebeeld.

Als elektrische en elektronische apparaten worden afgedankt door middel van verzamelssystemen zoals die in uw land beschikbaar zijn, dan beschermt u het milieu en de menselijke gezondheid terwijl u ook bijdraagt aan het zorgvuldig en verstandig gebruik van de natuurlijke hulpbronnen. Het verzamelen van elektrische en elektronische apparaten en afval voorkomt potentiële vervuiling van de natuur met de gevaarlijke stoffen die aanwezig kunnen zijn in elektrische en elektronische producten en apparaten.

Uw Bang & Olufsen-dealer staat u graag bij met adviezen over de correcte manier van afdanken in uw land.

Kleine producten hoeven niet altijd te zijn voorzien van het icoon. In dergelijke gevallen staat het vermeld in de gebruiksaanwijzing, het garantiebewijs of is het geprint op de verpakking.

CE Dit product voldoet aan de voorwaarden die worden vermeld in de EU-richtlijnen 89/336 en 73/23.

Technische gegevens, functies en het gebruik van deze functies kunnen zonder voorafgaande kennisgeving worden gewijzigd.

